

Țiglă ceramică  
la înălțime





## Cuprins

Wienerberger - Inovație de peste 200 de ani .....	2
Alege țigla ceramică TONDACH pentru construcția acoperișului casei tale .....	3
Soluții pentru toate tipurile de clădiri.....	5
Promisiunile Wienerberger .....	8
Numele se schimbă, calitatea rămâne! .....	10
Algoritmul formării noilor denumiri (exemplu).....	11
Gamele de produse ceramice Tondach .....	12
Paleta de culori disponibilă pentru țigla ceramică Tondach.....	14
Finisaje aplicate pe suprafața țiglei ceramice Tondach pentru protecția permanentă a acoperișului tău.....	15
Modele Tondach pe culori.....	16
Alege țigla ceramică potrivită în funcție de înclinația pantei acoperișului tău .....	28
Gamele de produse ceramice Tondach	
Gama Tondach Design .....	31
Gama Tondach Optim.....	53
Gama Tondach Clasic.....	71
Gama Tondach Tradițional .....	81
Gama Tondach Mediteranean .....	127
Tondach Sistem Complet și Coș de fum.....	137
Zonele de utilizare pentru produsele Tondach.....	138
Accesorii Tondach - Pachet Standard .....	140
Accesorii Tondach - Pachet Premium .....	142
Sistem complet de coș de fum.....	144
Detalii de execuție .....	147
Distanța dintre șipci.....	178
Garanția Tondach .....	180



## Wienerberger - Inovație de peste 200 de ani

Povestea de succes a grupului nostru a început în Austria în urmă cu peste 200 de ani. Astăzi, principiile care ghidează activitatea companiei înseamnă mult mai mult decât producția de blocuri ceramice, țiglă ceramică, cărămidă de fațadă și pentru amenajări interioare, pavaje și dale.

Pe parcursul celor peste 200 de ani de existență, grupul Wienerberger a devenit unul dintre cei mai mari producători de materiale de construcții la nivel mondial,

deținând 216 fabrici și fiind prezent în 28 de țări.

Ne dorim în continuare ca succesul nostru să fie bazat pe calitatea remarcabilă a produselor oferite și pe inovație. Tehnologiile de ultimă oră și experții din domeniu implicați în procesul de producție a produselor Porotherm, Tondach, Terca și Semmelrock sunt garanția că produsele obținute sunt potrivite pentru proiectele arhitectonice moderne, performante energetic și, mai ales, sustenabile.

### Porotherm

Utilizând tehnologii de ultimă oră și expertiza celor mai buni specialiști din domeniu, blocurile ceramice Porotherm reprezintă soluții moderne, cu specificații perfect adaptate la condițiile de mediu și climă, conform normelor de construcție ale țării noastre.

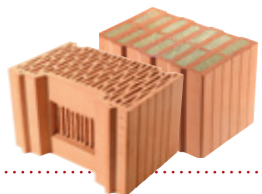

### Tondach

Țigla ceramică, folosită ca material pentru construcția acoperișului, a evoluat în timp și răspunde cu succes așteptărilor beneficiarilor și noilor tendințe. Țigla ceramică Tondach reprezintă soluția optimă pentru case active, pasive, eficiente energetic, dar mai ales pentru casa visurilor tale.



### Terca

Creativitatea în domeniul zidăriei aparente nu cunoaște limite. Impactul pentru fațada unei clădiri sau pentru amenajările interioare se poate obține printr-o combinație de cărămizi și placaje ceramice Terca, cu forme și culori variate, care în final se îmbină în adevărate capodopere arhitecturale.



### Semmelrock stein+design

De peste 60 de ani, Semmelrock Stein+Design a lansat trenduri și a stabilit noi standarde în domeniul pavajelor, prin designul sofisticat și prin tehnologie de ultimă generație folosită în procesul de producție. Astăzi oferim peste 700 de modele și culori de pavaj.



## Alege țigla ceramică TONDACH pentru construcția acoperișului casei tale

TONDACH înseamnă „acoperiș din argilă”, un nume foarte sugestiv pentru liderul producției de țiglă ceramică în Europa.

Cu o istorie de mii de ani, țigla ceramică a trecut cu succes proba timpului. S-a reinventat mereu și este și astăzi o soluție ideală pentru cei care își doresc acoperișuri rezistente, dar și deosebite din punct de vedere estetic.

Cu o tradiție de peste 140 ani, brandul TONDACH este prezent în România din anul 2004. Fie că vorbim despre construcții noi, publice sau private, lucrări de renovare, sau de restaurare a monumentelor istorice, noua generație de țigle ceramice TONDACH oferă o multitudine de forme și culori pentru proiectarea acoperișurilor, dar și a fațadelor cu un design spectaculos și modern.

### De ce să alegi țigla ceramică TONDACH?

- 33 ani de garanție\*: garanția TONDACH include și costurile cu manopera și transportul.
- Acoperișuri pentru generații: țigla ceramică rezistă peste 100 de ani.
- Ceramica este un bun izolator fonic și termic. Acoperișurile ceramice te protejează de zgomot și îți mențin căminul cald.
- Rezistență la 150 cicluri de îngheț-dezghet.
- Estetică: descoperă gama variată de culori, finisaje și stiluri pe [wienerberger.ro](http://wienerberger.ro).
- Este un produs natural, obținut prin arderea argilei la peste 1000° C.
- Sistemul complet de acoperiș TONDACH – oferim toate accesoriile ceramice și neceramice de care ai nevoie pentru acoperișul tău.
- Costurile cu energia sunt mai mici, confortul termic fiind optim în orice anotimp.
- Țiglele ceramice TONDACH sunt prietenoase cu mediul înconjurător, în procesul de fabricare fiind folosite materii prime naturale.

\* Conform termenilor și condițiilor din certificatul de garanție Tondach.

# we are wienerberger

**Tondach**  
Soluții acoperișuri

**Porotherm**  
Soluții zidărie

**Porotherm**  
Soluții zidărie

**PipeLife**  
Soluții conducte

**Terca**  
Soluții fațade

**Terca**  
Soluții fațade

**Semmelrock**  
Soluții pavaje

**PipeLife**  
Soluții conducte

**Semmelrock**  
Soluții pavaje

**Tondach**  
Soluții acoperișuri

## Soluții pentru toate tipurile de clădiri

Prin soluții inteligente pentru infrastructură și materiale de construcție, Wienerberger modelează viitorul caselor și al orașelor. Noi îmbunătățim calitatea vieții oamenilor și dezvoltăm produse și concepte durabile pentru toate tipurile de clădiri, precum și pentru infrastructura comunitară.

Blocurile ceramice Porotherm sunt produse pentru a atinge cele mai înalte standarde de eficiență energetică cerute de clădirile moderne. Fie că vorbim despre proiecte noi sau de renovare, Tondach oferă o gamă variată de țigle ceramice pentru acoperișuri. Pentru fațadele exterioare, Wienerberger oferă soluții sustenabile și eficiente de cărămizi aparente, sub brandul Terca. Țevile Pipelife îmbunătățesc calitatea vieții prin asigurarea unor soluții fiabile și sigure de alimentare cu apă și energie. Soluțiile Semmelrock reprezintă alegerea ideală pentru un design peisagistic remarcabil.

Află mai multe despre soluțiile noastre versatile:

**Wienerberger**  
wienerberger.ro

**Tondach**  
wienerberger.ro

**Semmelrock**  
stein+design  
wienerberger.ro

**PIPELIFE**  
pipelife.ro

## Porotherm - blocuri ceramice

1 2 3



### Porotherm Profi

1 2

Viitorul zidăriei pentru case construite rapid, ușor și curat. Cea mai modernă soluție pentru execuția zidăriei ceramice.



### Porotherm TermoExpert

2

Echilibrul perfect între prea cald și prea rece! Gama cu cea mai bună performanță termică.



### Porotherm Confort Robust

2

Construiești cu gândul la viitor. Blocuri ceramice pentru o zidărie solidă și casă sigură pentru o viață.



### Porotherm Optim

2

Construiești mai ușor. Blocuri ceramice ideale pentru construcții multifamiliale, având un raport optim calitate / preț.



### Porotherm Interior

1

Frumusețea casei vine și din exterior, și din interior. Blocuri ceramice, pentru zidirea pereților despărțitori.



### Porotherm Complet

3

Construiești de la A la Z, respectând toate standardele în vigoare.



### Planșeu Porotherm

5

Grinzile Porotherm, realizate din beton armat precomprimat cu înveliș ceramic, sunt soluția completă pentru planșeu ceramic.

## Terca - fațade și interioare

4



Atuurile cărămizilor aparente și placajului ceramic sunt durabilitatea și frumusețea naturală, conferind un caracter aparte oricărui exterior sau interior.



## Semmelrock - pavaje

8

- Pavaj
- Dale
- Garduri
- Borduri
- Jardiniere



Dacă ești în căutarea inspirației pentru a îți înfrumuseța grădina, soluțiile complete de la Semmelrock Stein+Design sunt răspunsul: materialele rafinate, atent selecționate, suprafețele combinate elegant, precum și tehnicile speciale de finisare creează combinația perfectă între estetic și funcționalitate.

Semmelrock Stein+Design setează trenduri și stabilește noi standarde în domeniul pavajelor prin inovație, designul sofisticat și tehnologia de ultimă generație folosită în procesul de producție.



## Sistem complet de coș de fum

6

Sistemul complet de coș de fum răspunde nevoilor căminului tău și poate fi utilizat pentru orice tip de combustibil: gaz, lichid sau solid.

\*entitate Tondach România



## Tondach - țigle ceramice

7



### Tondach Design

Țigle ceramice pentru construcții moderne, preferate de profesioniști pentru un rezultat arhitectural deosebit.



### Tondach Clasic

Țigle ceramice în forme clasice pentru piața locală, care dau acoperișului tău frumusețe atemporală și farmec natural.



### Tondach Mediteranean

Țigle ceramice de inspirație mediteraneană, pentru un caracter deosebit al acoperișului, potrivit cu stilul tău de viață.



### Tondach Optim

Țigle ceramice potrivite pentru orice tip de acoperiș, ușor de instalat și care se integrează natural în contextul zonei.



### Tondach Tradițional

Țigle ceramice care conturează frumusețea acoperișului, potrivite atât renovărilor spectaculoase, cât și construcțiilor noi.



### Tondach Sistem Complet

Durabilitatea acoperișului ceramic Tondach este asigurată în timp prin utilizarea accesoriilor și elementelor tehnice potrivite.

## I Promisiunile Wienerberger

### Viziunea noastră

Dorim să fim cel mai apreciat producător de materiale de construcție și soluții pentru infrastructură și angajatorul preferat de pe piețele noastre. Împărtășim din valorile, cunoștințele, experiența și succesul nostru.

### Misiunea noastră

Îmbunătățim calitatea vieții oamenilor oferind materiale de construcție și soluții de infrastructură moderne și durabile.

### Cultura noastră

Împreună ne trăim valorile, ne împărtășim misiunea, viziunea și succesul. Identitatea și cultura noastră sunt caracterizate de diversitate internațională și dinamică pozitivă, orientată spre viitor.

### Obiectivul nostru

Scopul principal al activităților noastre este acela de a obține o creștere durabilă a valorii companiei în conformitate cu principiile ecologice, sociale și economice.

### Valorile noastre

Expertiză, Pasiune, Integritate și Respect, Orientare către Client, Antreprenoriat, Calitate și Responsabilitate. Aceste valori stau la baza tuturor acțiunilor noastre. Ne desfășurăm activitatea ghidându-ne după acestea și le împărtășim în munca noastră de zi cu zi.

### Angajații noștri

Angajații noștri au o importanță crucială pentru succesul companiei. Datorită profesionalismului și pasiunii lor putem beneficia de oportunități, acționa în consecință și crea valoare.

## De ce să construim cu materiale ceramice? Pentru că sunt...

### Versatile

Materialele de construcție din argilă pot fi utilizate pentru o varietate de proiecte. Pot fi folosite pentru pereți, fațade și acoperișuri precum și pentru grădini, terase și spații deschise. Produsele noastre pot fi folosite aproape oriunde și pentru toate stilurile arhitecturale, fie pentru construcția de case unifamiliale sau blocuri, birouri sau clădiri publice.

### Durabile

Materialele de construcție din argilă sunt robuste, stabile și, ca urmare, deosebit de durabile; durata lor de viață fiind de peste 100 de ani. Clădiri din cărămidă, vechi de secole, pot fi văzute în toată lumea. Clădirile ce folosesc țigle ceramice și blocuri ceramice sunt rezistente la intemperii, la cutremure și la foc.

### Elegante

Cărămizile pentru fațadă și interior dar și țiglele ceramice sunt elegante și versatile. Datorită unei game largi de culori, forme și suprafețe disponibile, numărul de modele și variațiile posibile este aproape nelimitat. Spectrul de culori variază de la alb, la roșu clasic și până la negru cărbune. Variantele disponibile au finisaje rugoase, netede sau vitrificate, formate alungite și largi. Țiglele ceramice pentru acoperiș și cărămizile pentru fațade, precum și pavajele pot fi perfect coordonate între ele.

### Economice și eficiente energetic

O clădire solidă din cărămidă poate fi construită rapid și flexibil – acest lucru economisește atât timp, cât și bani. Vântul și vremea, căldura și înghețul nu pot deteriora materialele de construcție din argilă. Ca urmare, costurile de întreținere sunt scăzute. Datorită proprietăților lor excelente de izolare și capacității de stocare a căldurii, materialele de construcție din argilă ajută la reducerea consumului de energie al clădirilor.

### Naturale

Blocurile ceramice, cărămizile de interior și pentru fațade, țiglele ceramice, dar și pavajele sunt materiale de construcție deosebit de durabile și prietenoase cu mediul, deoarece sunt realizate din materii prime naturale: argilă și apă. Ele sunt absolut lipsite de poluanți și alergeni și, prin urmare, sunt perfect compatibile cu oamenii și natura.

### Cu valoare stabilă în timp

Chiar și după mulți ani, clădirile realizate din materiale de construcție din argilă își păstrează valoarea sau au o valoare și mai mare. Datorită durabilității, stabilității și calității de locuit deosebite, clădirile și apartamentele din materiale ceramice sunt la mare căutare și ating valori de revânzare ridicate. În plus, materialele ceramice sunt ușor de curățat și necesită întreținere redusă.

## I NUMELE SE SCHIMBĂ, CALITATEA RĂMÂNE!

Pornind de la obiectivul de a uniformiza denumirile produselor Tondach, s-a luat decizia la nivelul Grupului Wienerberger ca peste 50% din portofoliul de țiglă ceramică să își schimbe denumirea, în toate țările Wienerberger. Astfel, începând cu data de **12.01.2023** o parte din denumirile produselor Tondach se vor unifica și se vor simplifica, nomenclatorul acestora permițând astfel orientarea mai facilă a clienților noștri atunci când aleg produsele potrivite pentru acoperișul lor.



Planoton 14 (fost Figaro Deluxe)



Renoton 9 (fost Tango Plus)



Contiton 9 (fost Bolero și Saturn)



Twiston (fost Twist)



Traditon 12 (fost Makedo)



Veneton 12 (fost Venus)

## I Algoritmul formării noilor denumiri (exemplu)

Modificare	Element comun	Element variabil
Element descriptiv formă țiglă <b>PLANO</b>	 <b>TON</b>	consum nr. țigle/mp <b>12</b>
<b>Planoton 12</b>		

DENUMIRE 2022		DENUMIRE 2023
V11 PORSCHE DESIGN		V11 PORSCHE DESIGN
PLAN 18		PLANOTON 18
PLAN 30		PLANOTON 30
FIGARO DELUXE		PLANOTON 14
INSPIRA		PLANOTON 9
TANGO PLUS		RENOTON 9
BOLERO		CONTITON 9
TWIST		TWISTON 9
JUPITER		TRADITON 9
SATURN		CONTITON 9
CONSTANT PLUS		RENOTON 12
VINEAM		CONTITON 12
MAKEDO		TRADITON 12
TRANSILVANIA		TRANSILVANIA

DENUMIRE 2022		DENUMIRE 2023
TASCHE		TASCHE
VINTAGE		VINTAGE
ȘINDRA		ȘINDRA
SOLZI MONUMENTE		SOLZI MONUMENTE
SOLZI CLASIC SIBIU		SOLZI CLASIC SIBIU
SOLZI CEDONIA		SOLZI CEDONIA
SOLZI CU FAȚURI		SOLZI CU FAȚURI
SOLZI CU TĂIETURĂ SEMICIRCULARĂ		SOLZI CU TĂIETURĂ SEMICIRCULARĂ
SOLZI PILIS		SOLZI PILIS
SOLZI GOTIC		SOLZI GOTIC
VENUS		VENETON 11
MEDITERAN PLUS		VENETON 13

## I Gamele de produse ceramice Tondach



### Tondach Design

Țigle ceramice pentru construcții moderne, preferate de profesioniști pentru un rezultat arhitectural deosebit.



### Tondach Optim

Țigle ceramice potrivite pentru orice tip de acoperiș, ușor de instalat și care se integrează natural în contextul zonei.



### Tondach Clasic

Țigle ceramice în forme clasice pentru piața locală, care dau acoperișului tău frumusețe atemporală și farmec natural.



### Tondach Tradițional

Țigle ceramice pentru a ilustra frumusețea originală a unui acoperiș, potrivite atât pentru renovări spectaculoase, cât și pentru construcții noi.



### Tondach Mediteranean

Țigle ceramice de inspirație mediteraneană, pentru un caracter deosebit al acoperișului, potrivit cu stilul tău de viață.



### Tondach Sistem Complet

Durabilitatea acoperișului ceramic Tondach este asigurată în timp prin utilizarea accesoriilor ceramice și a elementelor neceramice potrivite.

### Tondach Design



**V11 Porsche Design**  
consum min. 10,87 buc./m<sup>2</sup>



**Planoton 9 (Inspira)**  
consum min. 9,23 buc./m<sup>2</sup>



**Planoton 14 (Figaro Deluxe)**  
consum min. 13,66 buc./m<sup>2</sup>



**Planoton 18 (Plan 18)**  
consum min. 16,13 buc./m<sup>2</sup>



**Planoton 30 (Plan 30)**  
consum min. 30,64 buc./m<sup>2</sup>

### Tondach Optim



**Renoton 9 (Tango Plus)**  
consum min. 9,23 buc./m<sup>2</sup>



**Contiton 9 (Bolero și Saturn)**  
consum min. 9,23 buc./m<sup>2</sup>



**Twiston 9 (Twist)**  
consum min. 9,23 buc./m<sup>2</sup>



**Traditon 9 (Jupiter)**  
consum min. 9,41 buc./m<sup>2</sup>

### Tondach Clasic



**Renoton 12 (Constant Plus)**  
consum min. 12,08 buc./m<sup>2</sup>



**Contiton 12 (Vineam)**  
consum min. 12,68 buc./m<sup>2</sup>



**Traditon 12 (Makedo)**  
consum min. 12,57 buc./m<sup>2</sup>

### Tondach Tradițional



**Tasche**  
consum min. 30,64 buc./m<sup>2</sup>



**Vintage**  
consum min. 30,64 buc./m<sup>2</sup>



**Șindra**  
consum min. 30,64 buc./m<sup>2</sup>



**Transilvania**  
consum min. 16,36 buc./m<sup>2</sup>



**Solzi Monumente**  
consum min. 30,64 buc./m<sup>2</sup>



**Solzi Clasic Sibiu**  
consum ad min. 34,89 buc./m<sup>2</sup>  
consum as min. 34,34 buc./m<sup>2</sup>



**Solzi Cedonia**  
consum ad min. 31,09 buc./m<sup>2</sup>  
consum as min. 30,64 buc./m<sup>2</sup>



**Solzi cu falțuri**  
consum min. 18,05 buc./m<sup>2</sup>



**Solzi cu tăietură semicirculară**  
consum ad min. 31,57 buc./m<sup>2</sup>  
consum as min. 30,64 buc./m<sup>2</sup>



**Solzi Pilis**  
consum min. 18,70 buc./m<sup>2</sup>



**Solzi Gotic**  
consum min. 30,64 buc./m<sup>2</sup>

### Tondach Mediteranean



**Veneton 11 (Venus)**  
consum min. 11,29 buc./m<sup>2</sup>



**Veneton 13 (Mediteran Plus)**  
consum min. 13,61 buc./m<sup>2</sup>

### Tondach Sistem Complet



**Țiglă de coamă presată**



**Țiglă de coamă trasă**



**Ramificație 3 axe/4 axe pentru coamă**



**Țiglă de aerisire**



**Țiglă de margine stânga/dreapta**



**Țiglă 1/2**







**Bandă de ventilare coamă**

Notă: Mai multe accesorii pot fi consultate la paginile 138-145



Paleta de culori disponibilă pentru țigla ceramică Tondach

 <b>Natural</b>	00	 <b>Mat</b>		01	81		
	natur	teracotă		teracotă			
 <b>Satinat</b>	02	09	10	11	12	13	14
	alb	roșu arămiu	roșu	maro	maro arămiu	maro închis	maro închis
	17	18	19	20	31	33	40
	verde deschis	albastru	antic	antic	negru	granit	antracit
	41	48	55	58	65	66	69
	verde închis	antic nisip	tricolor	antic nisip	gri închis	gri ardezie	gri verzui antic
	83	87	92	94	95	96	97
	nisip	antic nisip	titan	bazalt	platină	titan	gri antic
	98	99					
	gri antic	roșu vin					
 <b>Lucios</b>	21	22	24	29	32	36	70
	alb	verde deschis	verde închis	galben	albastru închis	albastru deschis	vișiniu
	71	72	73				
	negru	natur	gri				

ATENȚIE! Toate imaginile prezentate în acest material sunt cu titlu orientativ și pot exista diferențe față de produsul real. Produsele sunt fabricate din materiale naturale care pot prezenta variații de culoare. De asemenea, eventualele diferențe de culoare între imaginile produselor prezentate în catalog și produsele reale se supun condițiilor tipografice și nu fac obiectul reclamațiilor.

Finisaje aplicate pe suprafața țiglei ceramice Tondach pentru protecția permanentă a acoperișului tău

Indiferent de nuanțele pe care le vei alege, acestea sunt foarte rezistente la condițiile meteorologice extreme, la îngheț, acizi și baze, dar și la efectul nociv al razelor ultraviolete. Țiglele ceramice Tondach sunt disponibile în patru variante de finisaj.





**Natural**  
Finisajul natur oferă o senzație estetică de neegalat. Este echilibrul perfect pentru cei care iubesc atât stilul tradițional, cât și pe cel modern.



**Mat**  
Finisajul mat oferă protecție suplimentară țiglei ceramice Tondach, care protejează culoarea țiglei pentru o perioadă de timp îndelungată.



**Satinat**  
Finisajul satinat are o frumusețe deosebită și atemporală. Tratatamentul special are ca rezultat o suprafață ușor de întreținut, care nu este afectată de acțiunea directă a razelor UV, și este potrivită atât pentru renovări cât și pentru construcții noi.



**Lucios**  
Finisaj de o frumusețe remarcabilă, cu un aspect extra neted, similar cu suprafața sticlei. Finisajul lucios al suprafeței țiglei oferă cea mai bună protecție la acțiunea apei, a substanțelor acide, a razelor UV - neafectând culoarea produselor și are un efect eficient de auto-curățare împotriva murdăriei și mușchilor.

# I Modele Tondach pe culori



## Natural

00  
natur



PLANOTON 14  
(fost Figaro Deluxe)



PLANOTON 18  
(fost Plan 18)



PLANOTON 30  
(fost Plan 30)



TRADITON 9  
(fost Jupiter)



CONTITON 12  
(fost Vineam)



TRADITON 12  
(fost Makedo)



Transilvania



Tasche



Solzi monumente



Solzi Clasic Sibiu



Solzi Cedonia



Solzi cu fațuri



Solzi cu tăietură semicirculară



Solzi Piliș



Solzi Gotic



VENETON 11  
(fost Venus)



## Mat

01  
teracotă



RENOTON 12  
(fost Constant Plus)



VENETON 13  
(fost Mediteran Plus)

81  
teracotă



PLANOTON 9  
(fost Inspira)



RENOTON 9  
(fost Tango Plus)



CONTITON 9  
(fost Bolero)



TWISTON 9  
(fost Twist)



## Satinat

02  
alb



Solzi cu tăietură semicirculară



VENETON 11  
(fost Venus)

09  
roșu arămiu



CONTITON 9  
(fost Saturn)



TRADITON 9  
(fost Jupiter)



VENETON 11  
(fost Venus)

# I Modele Tondach pe culori



## Satinat



10  
roșu



PLANOTON 18  
(fost Plan 18)



PLANOTON 30  
(fost Plan 30)



PLANOTON 14  
(fost Figaro Deluxe)



TRADITON 9  
(fost Jupiter)



Solzi cu falțuri



Solzi cu tăietură  
semicirculară



Solzi Pilis



VENETON 11  
(fost Venus)

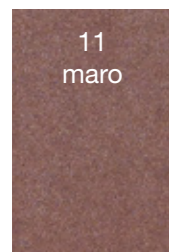

11  
maro



RENOTON 9  
(fost Tango Plus)



CONTITON 9  
(fost Bolero)



TWISTON 9  
(fost Twist)



12  
maro arămiu



PLANOTON 14  
(fost Figaro Deluxe)



RENOTON 9  
(fost Tango Plus)



CONTITON 9  
(fost Bolero)



TWISTON 9  
(fost Twist)



TRADITON 9  
(fost Jupiter)



Tasche



Solzi cu tăietură  
semicirculară



VENETON 11  
(fost Venus)

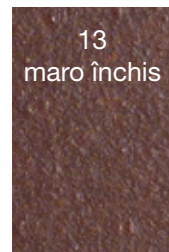

13  
maro închis



PLANOTON 14  
(fost Figaro Deluxe)



TRADITON 9  
(fost Jupiter)



Solzi cu tăietură  
semicirculară

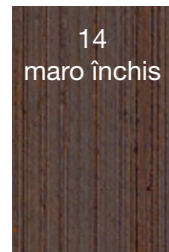

14  
maro închis



Vintage



17  
verde  
deschis



Solzi cu tăietură  
semicirculară

# I Modele Tondach pe culori



## Satinat

18  
albastru



Solzi cu tăietură semicirculară

19  
antic



PLANOTON 14  
(fost Figaro Deluxe)



Tasche



Solzi Cedonia



Solzi cu falțuri



Solzi cu tăietură semicirculară



Solzi Pilis



VENETON 11  
(fost Venus)

20  
antic



VENETON 13  
(fost Mediteran Plus)

31  
negru



PLANOTON 14  
(fost Figaro Deluxe)



CONTITON 9  
(fost Bolero)



TWISTON 9  
(fost Twist)



TRADITON 9  
(fost Jupiter)



Solzi cu tăietură semicirculară



VENETON 11  
(fost Venus)

33  
granit



PLANOTON 14  
(fost Figaro Deluxe)



VENETON 11  
(fost Venus)

40  
antracit



V11 Porsche Design



PLANOTON 18  
(fost Plan 18)



PLANOTON 30  
(fost Plan 30)



PLANOTON 14  
(fost Figaro Deluxe)



PLANOTON 9  
(fost Inspira)



RENOTON 9  
(fost Tango Plus)



CONTITON 9  
(fost Bolero)



TWISTON 9  
(fost Twist)



TRADITON 9  
(fost Jupiter)



Tasche



Solzi cu tăietură semicirculară



VENETON 11  
(fost Venus)

- Produs la comandă specială

# I Modele Tondach pe culori



## Satinat

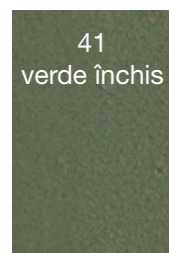

41  
verde închis



Solzi cu tăietură  
semicirculară

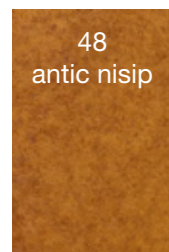

48  
antic nisip



Solzi cu tăietură  
semicirculară



VENETON 11  
(fost Venus)

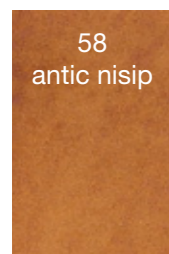

58  
antic nisip



VENETON 13  
(fost Mediteran Plus)

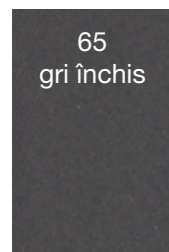

65  
gri închis



TRADITON 9  
(fost Jupiter)



VENETON 11  
(fost Venus)



CONTITON 9  
(fost Saturn)

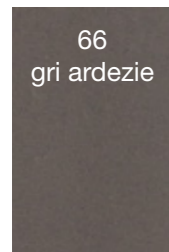

66  
gri ardezie



PLANOTON 18  
(fost Plan 18)



PLANOTON 30  
(fost Plan 30)



Solzi cu tăietură  
semicirculară



69  
gri verzui  
antic



Șindra

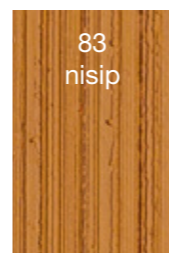

83  
nisip



Vintage



87  
antic nisip



Vintage

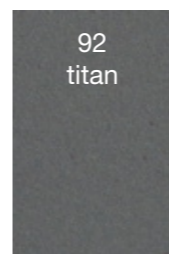

92  
titan



PLANOTON 9  
(fost Inspira)

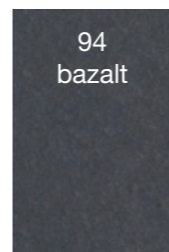

94  
bazalt



V11 Porsche  
Design



PLANOTON 14  
(fost Figaro Deluxe)



Tasche

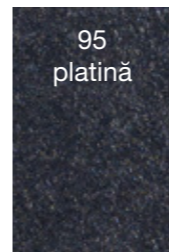

95  
platină



PLANOTON 14  
(fost Figaro Deluxe)

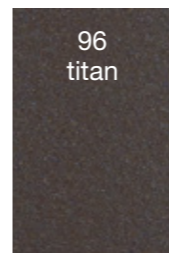

96  
titan



V11 Porsche  
Design

# I Modele Tondach pe culori



## Satinat

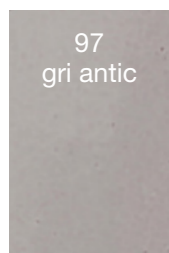

97  
gri antic



Vintage



98  
gri antic



PLANOTON 14  
(fost Figaro Deluxe)



Tasche



99  
roșu vin



Solzi cu tăietură  
semicirculară



 - Produs la comandă specială



## Lucios

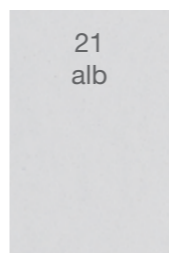

21  
alb



Solzi cu tăietură  
semicirculară

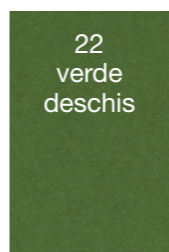

22  
verde  
deschis



Solzi cu tăietură  
semicirculară



24  
verde  
închis



Solzi cu tăietură  
semicirculară

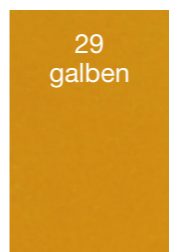

29  
galben



Solzi cu tăietură  
semicirculară

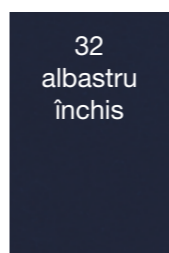

32  
albastru  
închis



Solzi cu tăietură  
semicirculară



36  
albastru  
deschis



Solzi cu tăietură  
semicirculară

# I Modele Tondach pe culori



## Lucios

70  
vișiniu



**TWISTON 9**  
(fost Twist)

71  
negru



**TWISTON 9**  
(fost Twist)



Solzi cu tăietură  
semicirculară



**CONTITON 9**  
(fost Saturn)

72  
natur



Solzi cu tăietură  
semicirculară

73  
gri



Solzi cu tăietură  
semicirculară



Veneton 13 (fost Mediteran Plus) | teracotă



Planoton 30 (fost Plan 30) | gri ardezie

# I Alege țigla ceramică potrivită în funcție de înclinația pantei acoperișului tău

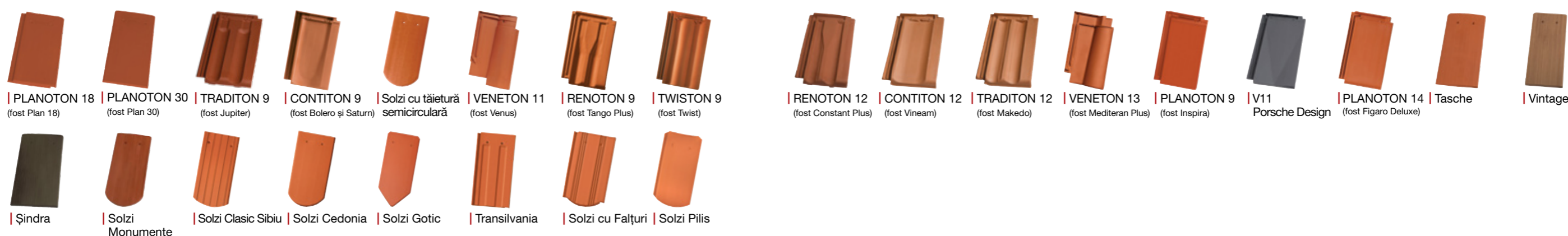

Notă: Pentru panta minimă se recomandă astereala continuă, folia hidroizolantă și de difuzie. A se consulta recomandările din fișele comerciale Tondach.





Planoton 18 | gri ardezie



## Gama Tondach Design

Țigle ceramice pentru construcții moderne, preferate de profesioniști pentru un rezultat arhitectural deosebit.

Finisaje	Natural	Mat	Satinat	Lucios
Modele				
V11 Porsche Design			40 94 96	
Planoton 9 fost Inspira		81	40 92	
Planoton 14 fost Figaro Deluxe	00		10 12 13 19 31 33 40 94 95 98	
Planoton 18 fost Plan 18	00		10 40 66	
Planoton 30 fost Plan 30	00		10 40 66	

# V11 Porsche Design

 Gama Tondach Design

FINISAJE ȘI CULORI DISPONIBILE



Satinat



40  
antracit



94  
bazalt



96  
titan



V11 Porsche Design | antracit



V11 Porsche Design | bazalt

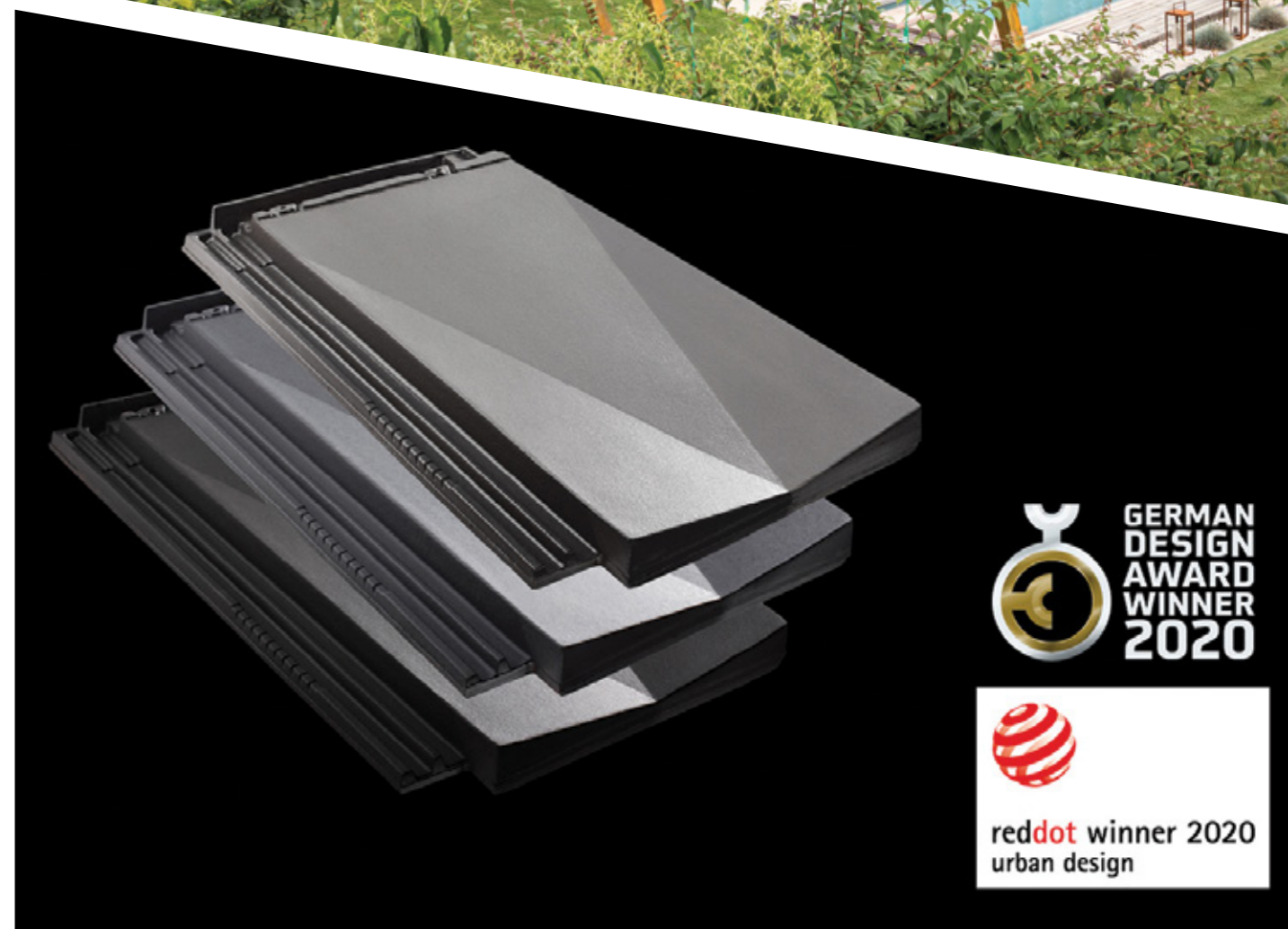

Termenul de livrare poate varia în funcție de modelul și culoarea de țiglă ceramică Tondach aleasă. ATENȚIE! Toate imaginile prezentate în acest material sunt cu titlu orientativ și pot exista diferențe față de produsul real. Produsele sunt fabricate din materiale naturale care pot prezenta variații de culoare. De asemenea, eventualele diferențe de culoare între imaginile produselor prezentate în catalog și produsele reale se supun condițiilor tipografice și nu fac obiectul reclamațiilor.

# V11 Porsche Design

## DATE TEHNICE

Distanța dintre șipci:	cca. 36,5 - 39,5 cm
Lățime de acoperire:	cca. 23,3 cm
Lungime totală:	cca. 48,0 cm
Lățime totală:	cca. 27,2 cm
Necesar:	min. 10,87 bucăți/m <sup>2</sup>
Greutate:	cca. 4,33 kg/bucată
Număr bucăți / palet:	240
Modalități de așezare:	legat
Pantă minimă învelitoare:	17°

## ACCESORII



Tiglă de aerisire  
consum min. 1 buc/10m<sup>2</sup>



Tiglă de margine dreapta  
consum min. 2,53 buc/ml



Tiglă de margine stânga  
consum min. 2,53 buc/ml

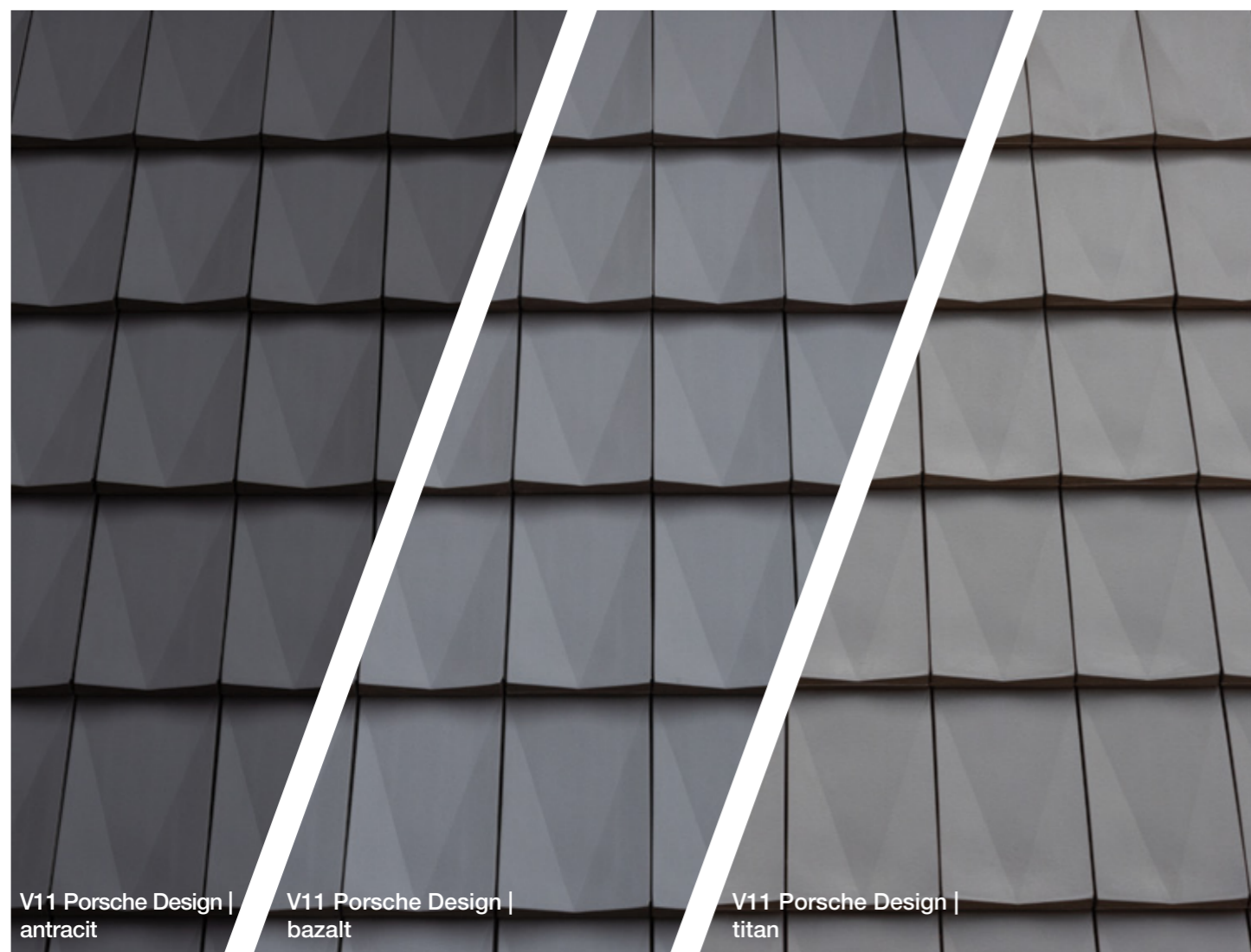

V11 Porsche Design | antracit

V11 Porsche Design | bazalt

V11 Porsche Design | titan



V11 Porsche Design | antracit



V11 Porsche Design | bazalt

# Planoton 9

(fost Inspira)

 Gama Tondach Design

FINISAJE ȘI CULORI DISPONIBILE



Mat



81  
teracotă



Satinat



40  
antracit



92  
titan



Planoton 9 | antracit

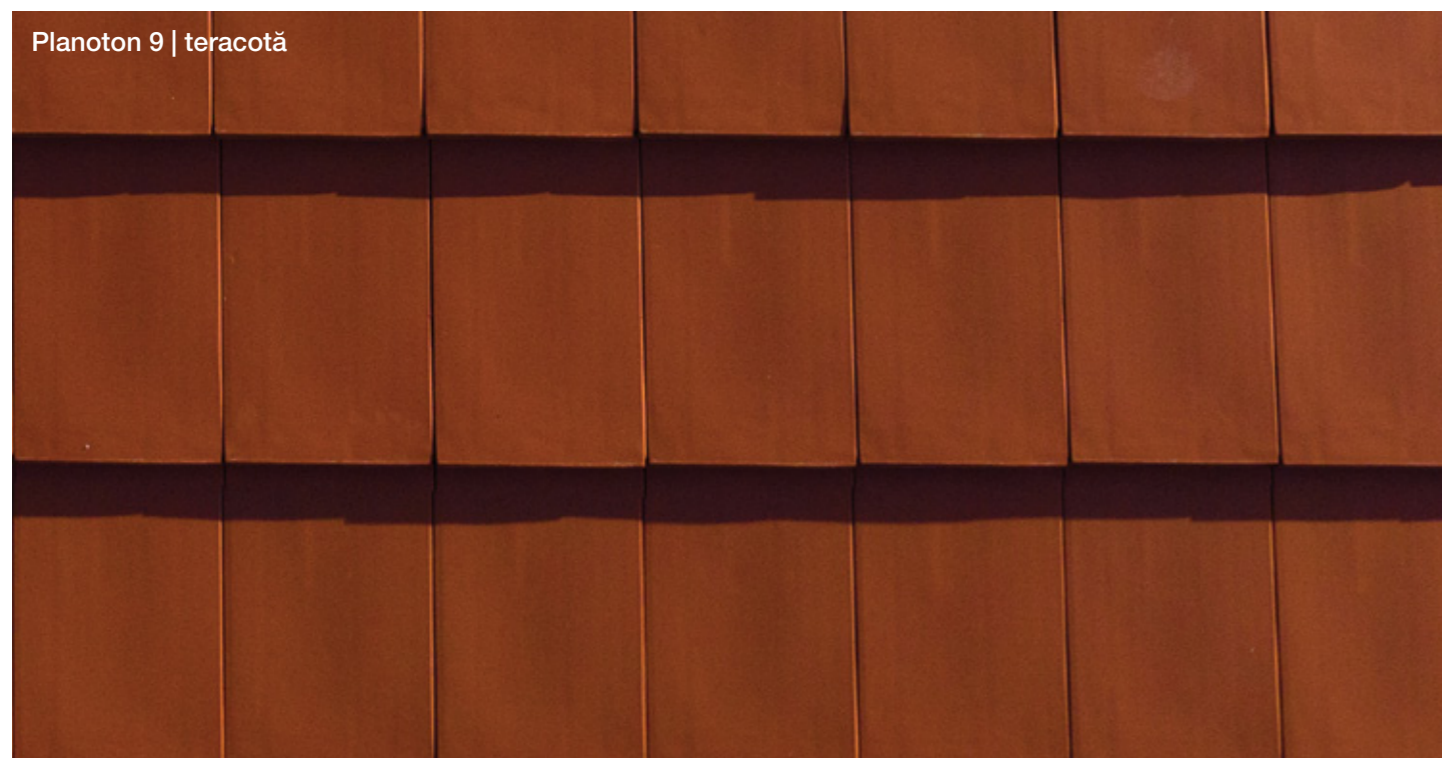

Planoton 9 | teracotă



Planoton 9 | teracotă

Termenul de livrare poate varia în funcție de modelul și culoarea de țiglă ceramică Tondach aleasă. ATENȚIE! Toate imaginile prezentate în acest material sunt cu titlu orientativ și pot exista diferențe față de produsul real. Produsele sunt fabricate din materiale naturale care pot prezenta variații de culoare. De asemenea, eventualele diferențe de culoare între imaginile produselor prezentate în catalog și produsele reale se supun condițiilor tipografice și nu fac obiectul reclamațiilor.

# Planoton 9

(fost Inspira)

## DATE TEHNICE

Distanța dintre șipci:	cca. 38,0 - 42,5 cm
Lățime de acoperire:	cca. 25,5 cm
Lungime totală:	cca. 50,0 cm
Lățime totală:	cca. 30,0 cm
Necesar:	min. 9,23 bucăți/m <sup>2</sup>
Greutate:	cca. 4,35 kg/bucată
Număr bucăți / palet:	280
Modalități de așezare:	în rețea sau legat
Pantă minimă învelitoare:	20°

## ACCESORII



Țiglă de aerisire  
consum min. 1 buc/10m<sup>2</sup>

Țiglă de margine dreapta  
consum min. 2,35 buc/ml

Țiglă de margine stânga  
consum min. 2,35 buc/ml

Țiglă 1/2



Planoton 9 | teracotă

Planoton 9 | titan

Planoton 9 | antracit

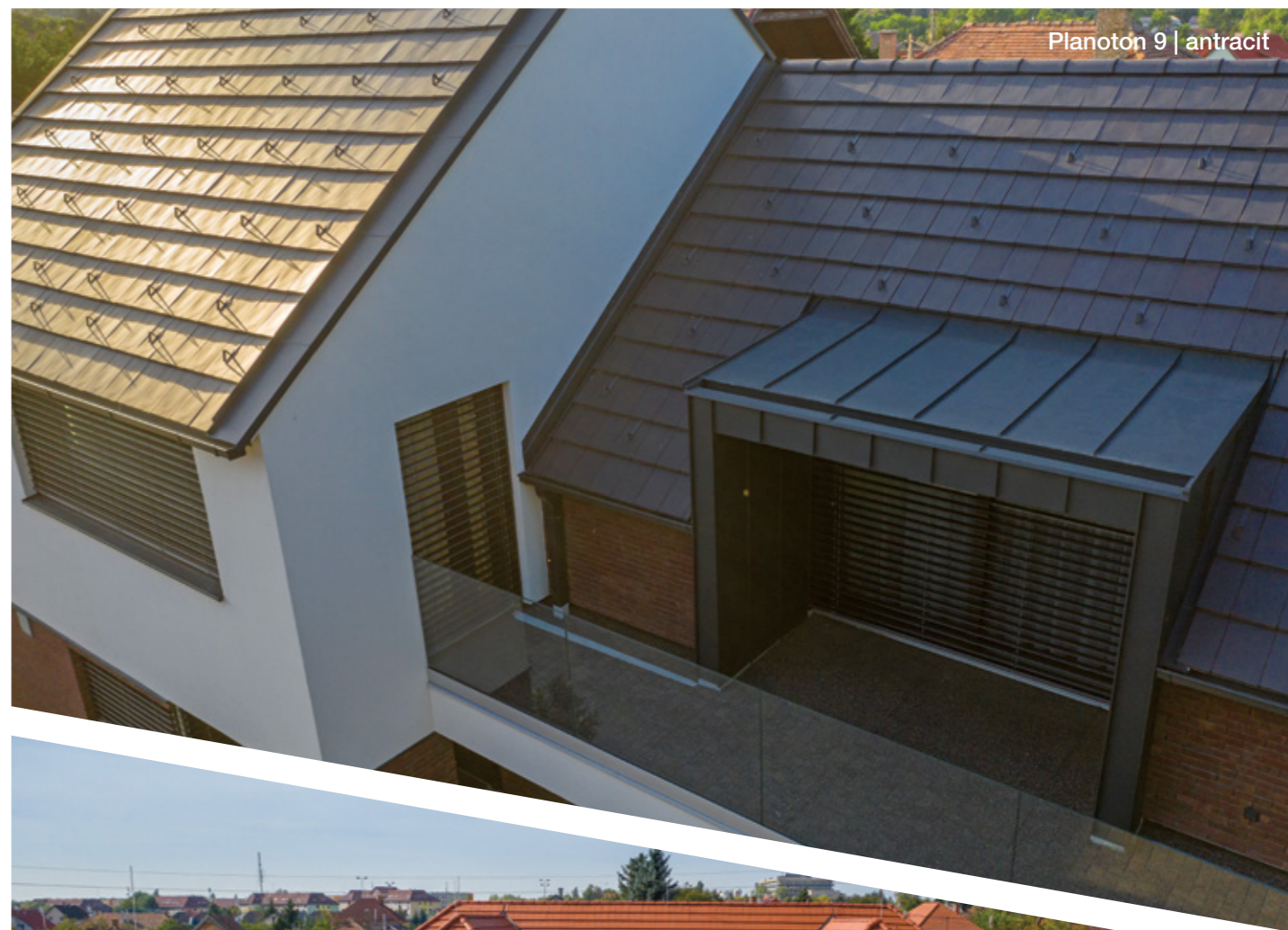

Planoton 9 | antracit



Planoton 9 | teracotă

# Planoton 14

(fost Figaro Deluxe)

 Gama Tondach Design

FINISAJE ȘI CULORI DISPONIBILE



Natural



00 natur



Satinat



10 roșu



12 maro arămiu



13 maro închis



19 antic



31 negru



33 granit



40 antracit



94 bazalt



95 platină



98 gri antic



Termenul de livrare poate varia în funcție de modelul și culoarea de țiglă ceramică Tondach aleasă. ATENȚIE! Toate imaginile prezentate în acest material sunt cu titlu orientativ și pot exista diferențe față de produsul real. Produsele sunt fabricate din materiale naturale care pot prezenta variații de culoare. De asemenea, eventualele diferențe de culoare între imaginile produselor prezentate în catalog și produsele reale se supun condițiilor tipografice și nu fac obiectul reclamațiilor.

# Planoton 14 (fost Figaro Deluxe)

## DATE TEHNICE

Distanța dintre șipci:	cca. 28,0 - 34,7 cm
Lățime de acoperire:	cca. 21,1 cm
Lungime totală:	cca. 42,1 cm
Lățime totală:	cca. 24,0 cm
Necesar:	min. 13,66 bucăți/m <sup>2</sup>
Greutate:	cca. 3,30 kg/bucată
Număr bucăți / palet:	280
Modalități de așezare:	legat
Pantă minimă învelitoare:	20°

## ACCESORII

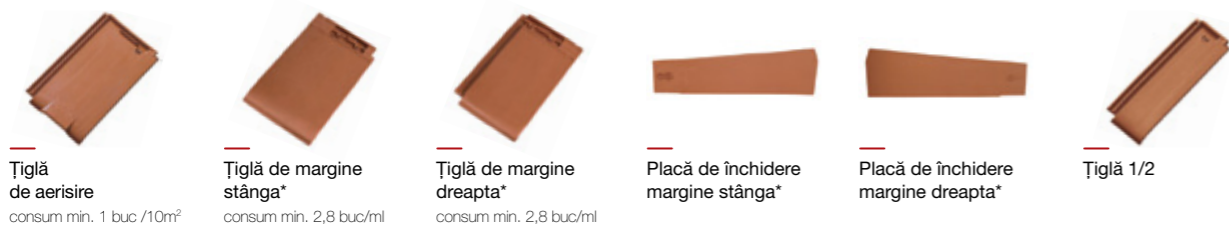

**Țiglă de aerisire**  
 consum min. 1 buc / 10m<sup>2</sup>

**Țiglă de margine stânga\***  
 consum min. 2,8 buc/ml

**Țiglă de margine dreapta\***  
 consum min. 2,8 buc/ml

**Placă de închidere margine stânga\***

**Placă de închidere margine dreapta\***

Țiglă 1/2

Produsele marcate cu \* se comercializează și se montează împreună.



Planoton 14 | natur



Planoton 14 | antracit



Planoton 14 | roșu

# Planoton 18

(fost Plan 18)

 Gama Tondach Design

FINISAJE ȘI CULORI DISPONIBILE



Natural



00 natur



Satinat



10 roșu



40 antracit



66 gri ardezie



Planoton 18 | antracit



Planoton 18 | gri ardezie



Planoton 18 | antracit

Termenul de livrare poate varia în funcție de modelul și culoarea de țiglă ceramică Tondach aleasă. ATENȚIE! Toate imaginile prezentate în acest material sunt cu titlu orientativ și pot exista diferențe față de produsul real. Produsele sunt fabricate din materiale naturale care pot prezenta variații de culoare. De asemenea, eventualele diferențe de culoare între imaginile produselor prezentate în catalog și produsele reale se supun condițiilor tipografice și nu fac obiectul reclamațiilor.



# Planoton 18

(fost Plan 18)

## DATE TEHNICE

Distanța dintre șipci:	cca. 25,0 - 31,0 cm
Lățime de acoperire:	cca. 20,0 cm
Lungime totală:	cca. 40,0 cm
Lățime totală:	cca. 22,0 cm
Necesar:	min. 16,13 bucăți/m <sup>2</sup>
Greutate:	cca. 3,20 kg/bucată
Număr bucăți / palet:	384
Modalități de așezare:	legat
Pantă minimă învelitoare:	10°

## ACCESORII



# Planoton 30

(fost Plan 30)

 Gama Tondach Design

FINISAJE ȘI CULORI DISPONIBILE



Natural



00 natur



Satinat



10 roșu



40 antracit



66 gri ardezie



Planoton 30 | gri ardezie



Planoton 30 | gri ardezie



Planoton 30 | gri ardezie

Termenul de livrare poate varia în funcție de modelul și culoarea de țiglă ceramică Tondach aleasă. ATENȚIE! Toate imaginile prezentate în acest material sunt cu titlu orientativ și pot exista diferențe față de produsul real. Produsele sunt fabricate din materiale naturale care pot prezenta variații de culoare. De asemenea, eventualele diferențe de culoare între imaginile produselor prezentate în catalog și produsele reale se supun condițiilor tipografice și nu fac obiectul reclamațiilor.

# Planoton 30

(fost Plan 30)

## DATE TEHNICE

Distanța dintre șipci:	cca. 14,5 - 17,0 cm
Lățime de acoperire:	cca. 19,2 cm
Lungime totală:	cca. 40,0 cm
Lățime totală:	cca. 19,0 cm
Necesar:	min. 30,64 bucăți/m <sup>2</sup>
Greutate:	cca. 2,04 kg/bucată
Număr bucăți / palet:	480
Modalități de așezare:	legat
Pantă minimă învelitoare:	10°

## ACCESORII



Țiglă de aerisire

consum min. 1 buc/10m<sup>2</sup>

Țiglă de margine stânga

consum min. 2,94 buc/ml

Țiglă de margine dreapta

consum min. 2,94 buc/ml

Țiglă sub aerisire stânga/dreapta\*

Țiglă de streășină

Țiglă de streășină 3/4

Țiglă 3/4

Produsele marcate cu \* se comercializează și se montează împreună.



Planoton 30 | gri ardezie



Planoton 30 | gri ardezie



Planoton 30 | gri ardezie



Renoton 9 (fost Tango Plus) | maro arămiu



## Gama Tondach Optim

Țigle ceramice potrivite pentru orice tip de acoperiș, ușor de instalat și care se integrează natural în contextul zonei.

Finisaje Modele	Finisaje			
	Natural	Mat	Satinat	Lucios
<b>Renoton 9</b> fost Tango Plus	81	11 12 40		
<b>Contiton 9</b> fost Bolero și Saturn	81	09 11 12 31 40 65	71	
<b>Twiston 9</b> fost Twist	81	11 12 31 40	70 71	
<b>Traditon 9</b> fost Jupiter	00	09 10 12 13 31 40 65		

# Renoton 9

(fost Tango Plus)

 Gama Tondach Optim

FINISAJE ȘI CULORI DISPONIBILE



Mat



81  
teracotă



Satinat



11  
maro



12  
maro arămiu



40  
antracit



Renoton 9 | maro



Renoton 9 | maro



Renoton 9 | antracit

Termenul de livrare poate varia în funcție de modelul și culoarea de țiglă ceramică Tondach aleasă. ATENȚIE! Toate imaginile prezentate în acest material sunt cu titlu orientativ și pot exista diferențe față de produsul real. Produsele sunt fabricate din materiale naturale care pot prezenta variații de culoare. De asemenea, eventualele diferențe de culoare între imaginile produselor prezentate în catalog și produsele reale se supun condițiilor tipografice și nu fac obiectul reclamațiilor.

# Renoton 9

(fost Tango Plus)

## DATE TEHNICE

Distanța dintre șipci:	cca. 37,0 - 42,5 cm
Lățime de acoperire:	cca. 25,5 cm
Lungime totală:	cca. 50,0 cm
Lățime totală:	cca. 30,0 cm
Necesar:	min. 9,23 bucăți/m <sup>2</sup>
Greutate:	cca. 3,8 kg/bucată
Număr bucăți / palet:	280
Modalități de așezare:	legat sau în rețea
Pantă minimă învelitoare:	15°

## ACCESORII



Tiglă de aerisire  
consum min. 1 buc /10m<sup>2</sup>



Tiglă de margine stânga  
consum min. 2,35 buc/ml



Tiglă de margine dreapta  
consum min. 2,35 buc/ml



Tiglă 1/2



Renoton 9 | teracotă

Renoton 9 | antracit



Renoton 9 | maro arămiu



Renoton 9 | maro

# Contiton 9

(fost Bolero)



Gama Tondach Optim

FINISAJE ȘI CULORI DISPONIBILE



Mat



**81**  
teracotă



Satinat



**11**  
maro



**12**  
maro arămiu



**31**  
negru



**40**  
antracit

Contiton 9 | teracotă



# Contiton 9

(fost Saturn)



Gama Tondach Optim

FINISAJE ȘI CULORI DISPONIBILE



Satinat



**09**  
roșu arămiu



**65**  
gri închis



Lucios



**71**  
negru

Contiton 9 | negru



Termenul de livrare poate varia în funcție de modelul și culoarea de țiglă ceramică Tondach aleasă. ATENȚIE! Toate imaginile prezentate în acest material sunt cu titlu orientativ și pot exista diferențe față de produsul real. Produsele sunt fabricate din materiale naturale care pot prezenta variații de culoare. De asemenea, eventualele diferențe de culoare între imaginile produselor prezentate în catalog și produsele reale se supun condițiilor tipografice și nu fac obiectul reclamațiilor.

# Contiton 9

(fost Bolero și Saturn)

**DATE TEHNICE**

Distanța dintre șipci:  
Lățime de acoperire:  
Lungime totală:  
Lățime totală:  
Necesar:  
Greutate:  
Număr bucăți / palet:  
Modalități de așezare:  
Pantă minimă învelitoare:  
Culori disponibile

**FOST BOLERO**

cca. 37,0 - 42,5 cm  
cca. 25,5 cm  
cca. 50,0 cm  
cca. 30,0 cm  
min. 9,23 bucăți/m<sup>2</sup>  
cca. 4,00 kg/bucată  
280  
în rețea  
15°  
teracotă, maro,  
maro arămiu, negru,  
antracit

**FOST SATURN**

cca. 38,5 - 42,5 cm  
cca. 24,5 cm  
cca. 48,5 cm  
cca. 29,0 cm  
min. 9,23 bucăți/m<sup>2</sup>  
cca. 3,95 kg/bucată  
240  
în rețea  
10°  
roșu arămiu,  
gri închis,  
negru lucios

**ACCESORII**



Țiglă de aerisire  
consum min. 1 buc./10m<sup>2</sup>



Țiglă de margine stânga  
consum min. 2,35 buc/ml



Țiglă de margine dreapta  
consum min. 2,35 buc/ml

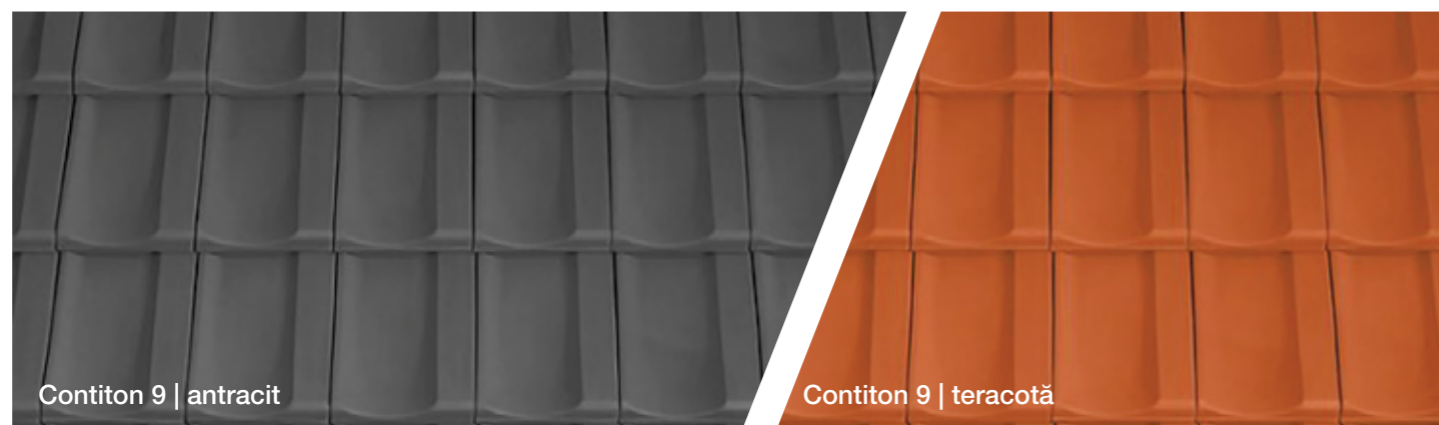

Contiton 9 | antracit

Contiton 9 | teracotă



Contiton 9 | maro arămiu

Contiton 9 | maro



Contiton 9 | teracotă



Contiton 9 | antracit



# Twiston 9

(fost Twist)



Gama Tondach Optim



FINISAJE ȘI CULORI DISPONIBILE



Mat



81 teracotă



Satinat



11 maro



12 maro arămiu



31 negru



40 antracit



Lucios



70 vișiniu



71 negru

Twiston 9 | teracotă



Twiston 9 | maro arămiu



Twiston 9 | negru satinat

Termenul de livrare poate varia în funcție de modelul și culoarea de țiglă ceramică Tondach aleasă. ATENȚIE! Toate imaginile prezentate în acest material sunt cu titlu orientativ și pot exista diferențe față de produsul real. Produsele sunt fabricate din materiale naturale care pot prezenta variații de culoare. De asemenea, eventualele diferențe de culoare între imaginile produselor prezentate în catalog și produsele reale se supun condițiilor tipografice și nu fac obiectul reclamațiilor.

# Twiston 9 (fost Twist)

## DATE TEHNICE

Distanța dintre șipci:	cca. 37,0 - 42,5 cm
Lățime de acoperire:	cca. 25,5 cm
Lungime totală:	cca. 50,0 cm
Lățime totală:	cca. 30,0 cm
Necesar:	min. 9,23 bucăți/m <sup>2</sup>
Greutate:	cca. 3,50 kg/bucată
Număr bucăți / palet:	280
Modalități de așezare:	legat sau în rețea
Pantă minimă învelitoare:	15°

## ACCESORII



# Traditon 9

(fost Jupiter)



Gama Tondach Optim

FINISAJE ȘI CULORI DISPONIBILE



Natural



00  
natur



Satinat



09  
roșu arămiu



10  
roșu



12  
maro arămiu



13  
maro închis



31  
negru



40  
antracit



65  
gri închis

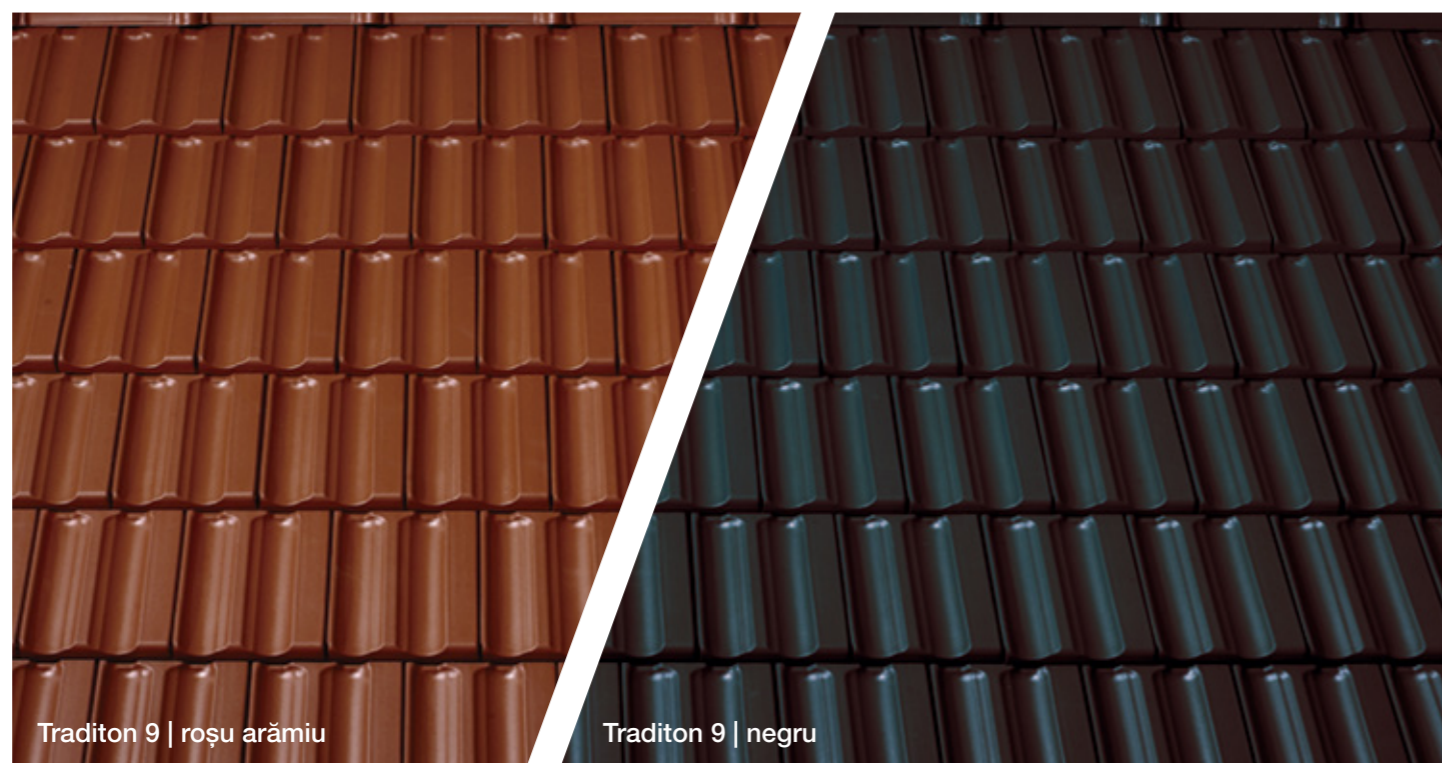

Traditon 9 | roșu arămiu

Traditon 9 | negru

Termenul de livrare poate varia în funcție de modelul și culoarea de țiglă ceramică Tondach aleasă. ATENȚIE! Toate imaginile prezentate în acest material sunt cu titlu orientativ și pot exista diferențe față de produsul real. Produsele sunt fabricate din materiale naturale care pot prezenta variații de culoare. De asemenea, eventualele diferențe de culoare între imaginile produselor prezentate în catalog și produsele reale se supun condițiilor tipografice și nu fac obiectul reclamațiilor.



Traditon 9 | natur

# Traditon 9 (fost Jupiter)

## DATE TEHNICE

Distanța dintre șipci:	cca.38,5 – 42,5 cm
Lățime de acoperire:	cca. 25,5 cm
Lungime totală:	cca. 48,5 cm
Lățime totală:	cca. 29,0 cm
Necesar:	min. 9,41 bucăți/m <sup>2</sup>
Greutate:	cca. 3,99 kg/bucată
Număr bucăți / palet:	240
Modalități de așezare:	legat sau în rețea
Pantă minimă învelitoare:	10°

## ACCESORII





GARANTIE  
**33**  
ANI  
GARANTIE  
INCLUSIV MANOPERĂ  
ȘI TRANSPORT

Renoton 12 | teracotă



## Gama Tondach Clasic

Țigle ceramice în forme clasice pentru piața locală,  
care dau acoperișului tău frumusețe atemporală și farmec natural.

Finisaje	Natural	Mat	Satinat	Lucios
Modele				
<b>Renoton 12</b> fost Constant Plus				01
<b>Contiton 12</b> fost Vineam				00
<b>Traditon 12</b> fost Makedo				00

# Renoton 12

(fost Constant Plus)



Gama Tondach Clasic

FINISAJE ȘI CULORI DISPONIBILE



Mat



01  
teracotă



Renoton 12 | teracotă



Renoton 12 | teracotă



Renoton 12 | teracotă

Termenul de livrare poate varia în funcție de modelul și culoarea de țiglă ceramică Tondach aleasă. ATENȚIE! Toate imaginile prezentate în acest material sunt cu titlu orientativ și pot exista diferențe față de produsul real. Produsele sunt fabricate din materiale naturale care pot prezenta variații de culoare. De asemenea, eventualele diferențe de culoare între imaginile produselor prezentate în catalog și produsele reale se supun condițiilor tipografice și nu fac obiectul reclamațiilor.

# Renoton 12

(fost Constant Plus)

## DATE TEHNICE

Distanța dintre șipci:	cca. 28,0 - 36,0 cm
Lățime de acoperire:	cca. 23,0 cm
Lungime totală:	cca. 44,5 cm
Lățime totală:	cca. 27,2 cm
Necesar:	min. 12,08 bucăți/m <sup>2</sup>
Greutate:	cca. 3,10 kg/bucată
Număr bucăți / palet:	280
Modalități de așezare:	legat sau în rețea
Pantă minimă învelitoare:	15°

## ACCESORII



Țiglă de aerisire  
consum min. 1 buc./10m<sup>2</sup>



Țiglă de margine stânga  
consum min. 2,78 buc/ml



Țiglă de margine dreapta  
consum min. 2,78 buc/ml



Renoton 12 | teracotă



Renoton 12 | teracotă



Renoton 12 | teracotă

# Contiton 12

(fost Vineam)



Gama Tondach Clasic

FINISAJE ȘI CULORI DISPONIBILE



Natural



00  
natur



# Contiton 12

(fost Vineam)

DATE TEHNICE

Distanța dintre șipci:	cca. 30,0 - 36,5 cm
Lățime de acoperire:	cca. 21,6 cm
Lungime totală:	cca. 43,5 cm
Lățime totală:	cca. 25,5 cm
Necesar:	min. 12,68 bucăți/m <sup>2</sup>
Greutate:	cca. 3,20 kg/bucată
Număr bucăți / palet:	300
Modalități de așezare:	în rețea
Pantă minimă învelitoare:	15°

ACCESORII



Țiglă de aerisire  
consum min. 1 buc /10m<sup>2</sup>



Țiglă de margine stânga  
consum min. 2,74 buc /ml



Țiglă de margine dreapta  
consum min. 2,74 buc /ml



Contiton 12 | natur



Contiton 12 | natur

Termenul de livrare poate varia în funcție de modelul și culoarea de țiglă ceramică Tondach aleasă. ATENȚIE! Toate imaginile prezentate în acest material sunt cu titlu orientativ și pot exista diferențe față de produsul real. Produsele sunt fabricate din materiale naturale care pot prezenta variații de culoare. De asemenea, eventualele diferențe de culoare între imaginile produselor prezentate în catalog și produsele reale se supun condițiilor tipografice și nu fac obiectul reclamațiilor.



# Traditon 12

(fost Makedo)



Gama Tondach Clasic

FINISAJE ȘI CULORI DISPONIBILE



Natural



00  
natur



# Traditon 12

(fost Makedo)

DATE TEHNICE

Distanța dintre șipci:	cca. 30,0 - 37,0 cm
Lățime de acoperire:	cca. 21,5 cm
Lungime totală:	cca. 43,5 cm
Lățime totală:	cca. 25,5 cm
Necesar:	min. 12,57 bucăți/m <sup>2</sup>
Greutate:	cca. 3,20 kg/bucată
Număr bucăți / palet:	300
Modalități de așezare:	în rețea
Pantă minimă învelitoare:	15°

ACCESORII



Țiglă de aerisire  
consum min. 1 buc /10m<sup>2</sup>



Țiglă de margine stânga  
consum min. 2,7 buc /ml



Țiglă de margine dreapta  
consum min. 2,7 buc /ml



Traditon 12 | natur

Termenul de livrare poate varia în funcție de modelul și culoarea de țiglă ceramică Tondach aleasă. ATENȚIE! Toate imaginile prezentate în acest material sunt cu titlu orientativ și pot exista diferențe față de produsul real. Produsele sunt fabricate din materiale naturale care pot prezenta variații de culoare. De asemenea, eventualele diferențe de culoare între imaginile produselor prezentate în catalog și produsele reale se supun condițiilor tipografice și nu fac obiectul reclamațiilor.



Traditon 12 | natur



Solzi Clasic Sibiu | natur

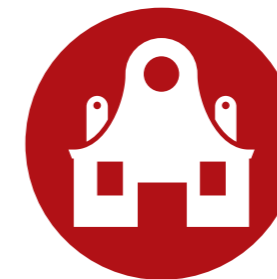

## Gama Tondach Tradițional

Țigle ceramice pentru a ilustra frumusețea originală a unui acoperiș, potrivite atât pentru renovări spectaculoase, cât și pentru construcții noi.

Finisaje	Natural	Mat	Satinat	Lucios
<b>Tasche</b>	00		12 19 40 94 98	
<b>Vintage</b>			14 83 87 97	
<b>Șindra</b>			69	
<b>Transilvania</b>	00			
<b>Solzi monumente</b>				
<b>Solzi Clasic Sibiu</b>	00			
<b>Solzi Cedonia</b>	00		19	
<b>Solzi cu falțuri</b>	00		10 19	
<b>Solzi cu tăietură semicirculară</b>	00		02 10 12 13 17 18 19 31 40 41 48 66 99	21 22 24 29 32 36 71 72 73
<b>Solzi Pilis</b>	00		10 19	
<b>Solzi Gotic</b>	00			

# Tasche

 Gama Tondach Tradițional

FINISAJE ȘI CULORI DISPONIBILE



Natural



00 natur



Satinat



12 maro arămiu



19 antic



40 antracit



94 bazalt



98 gri antic



Tasche | antic

Termenul de livrare poate varia în funcție de modelul și culoarea de țiglă ceramică Tondach aleasă. ATENȚIE! Toate imaginile prezentate în acest material sunt cu titlu orientativ și pot exista diferențe față de produsul real. Produsele sunt fabricate din materiale naturale care pot prezenta variații de culoare. De asemenea, eventualele diferențe de culoare între imaginile produselor prezentate în catalog și produsele reale se supun condițiilor tipografice și nu fac obiectul reclamațiilor.



Tasche | gri antic



Tasche | natur

# Tasche

## DATE TEHNICE

Distanța dintre șipci:	cca. 14,5 - 17,0 cm
Lățime de acoperire:	cca. 19,2 cm
Lungime totală:	cca. 40,0 cm
Lățime totală:	cca. 19,0 cm
Necesar:	min. 30,64 bucăți/m <sup>2</sup>
Greutate:	cca. 2,04 kg/bucată
Număr bucăți / palet:	420
Modalități de așezare:	simplă
Pantă minimă învelitoare:	23°

## ACCESORII



Tiglă de aerisire\*  
consum min. 1 buc./10m<sup>2</sup>



Tiglă 3/4



Tiglă sub aerisire stânga/dreapta\*



Tiglă de streășină



Tiglă dolie

Produsele marcate cu \* se comercializează și se montează împreună.



Tasche | natur

Tasche | maro arămiu



Tasche | antic

Tasche | antracit



Tasche | bazalt



Tasche | natur

# Vintage

Gama Tondach Tradițional

FINISAJE ȘI CULORI DISPONIBILE



Satinat



14 maro închis



83 nisip



87 antic nisip



97 gri antic



Vintage | gri antic



Vintage | gri antic



Termenul de livrare poate varia în funcție de modelul și culoarea de țiglă ceramică Tondach aleasă. ATENȚIE! Toate imaginile prezentate în acest material sunt cu titlu orientativ și pot exista diferențe față de produsul real. Produsele sunt fabricate din materiale naturale care pot prezenta variații de culoare. De asemenea, eventualele diferențe de culoare între imaginile produselor prezentate în catalog și produsele reale se supun condițiilor tipografice și nu fac obiectul reclamațiilor.

# Vintage

## DATE TEHNICE

Distanța dintre șipci:	cca. 14,5 - 17,0 cm
Lățime de acoperire:	cca. 19,2 cm
Lungime totală:	cca. 40,0   42,0   44,0 cm*
Lățime totală:	cca. 19,0 cm
Necesar:	min. 30,64 bucăți/m <sup>2</sup>
Greutate:	cca. 2,80   3,30   3,40 kg/bucată
Număr bucăți / palet:	324
Modalități de așezare:	simplă
Pantă minimă învelitoare:	23°

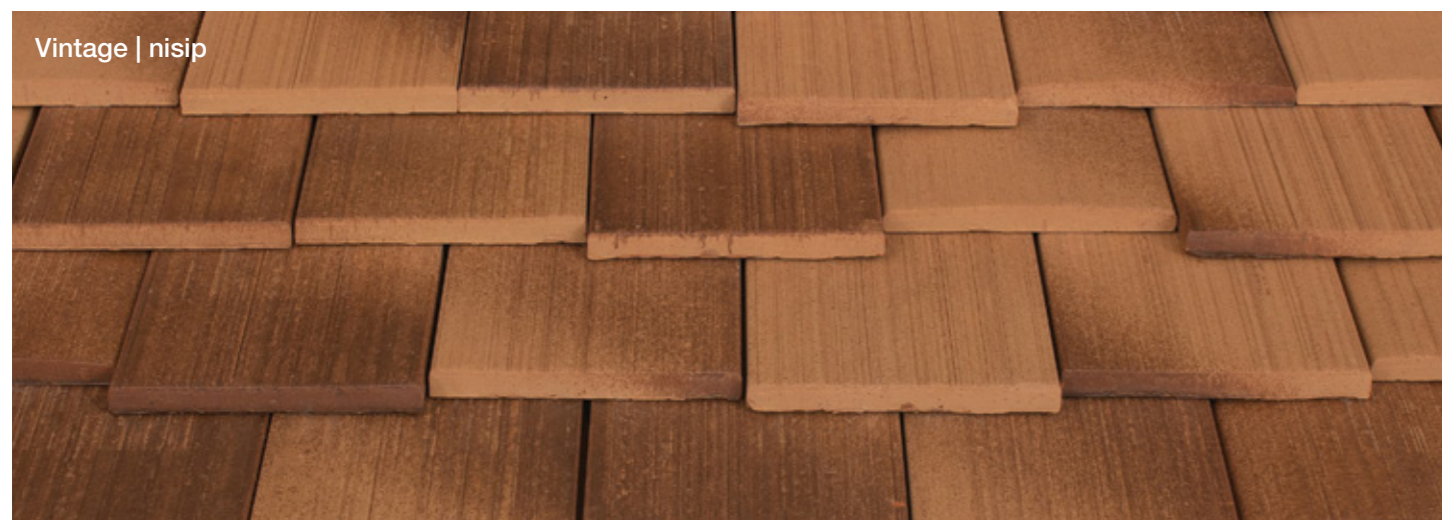

# Șindra

 Gama Tondach Tradițional

FINISAJE ȘI CULORI DISPONIBILE



Satinat



69  
gri verzui antic



Șindra | gri verzui antic



Șindra | gri verzui antic



Șindra | gri verzui antic

Termenul de livrare poate varia în funcție de modelul și culoarea de țiglă ceramică Tondach aleasă. ATENȚIE! Toate imaginile prezentate în acest material sunt cu titlu orientativ și pot exista diferențe față de produsul real. Produsele sunt fabricate din materiale naturale care pot prezenta variații de culoare. De asemenea, eventualele diferențe de culoare între imaginile produselor prezentate în catalog și produsele reale se supun condițiilor tipografice și nu fac obiectul reclamațiilor.

# Șindra

## DATE TEHNICE

Distanța dintre șipci:	cca. 14,5 - 17,0 cm
Lățime de acoperire:	cca. 19,2 cm
Lungime totală:	cca. 40,0 cm
Lățime totală:	cca. 19,0 cm
Necesar:	min. 30,64 bucăți/m <sup>2</sup>
Greutate:	cca. 1,90 kg/bucată
Număr bucăți / palet:	480
Modalități de așezare:	simplă
Pantă minimă învelitoare:	23°

## ACCESORII



Țiglă de aerisire  
consum min. 1 buc./10m<sup>2</sup>



Țiglă sub aerisire stânga\*



Țiglă sub aerisire dreapta\*



Țiglă de streșină stânga

Produsele marcate cu \* se comercializează și se montează împreună.



Șindra | gri verzui antic



Șindra | gri verzui antic



Șindra | gri verzui antic



# Transilvania



Gama Tondach Tradițional

FINISAJE ȘI CULORI DISPONIBILE



Natural



00  
natur

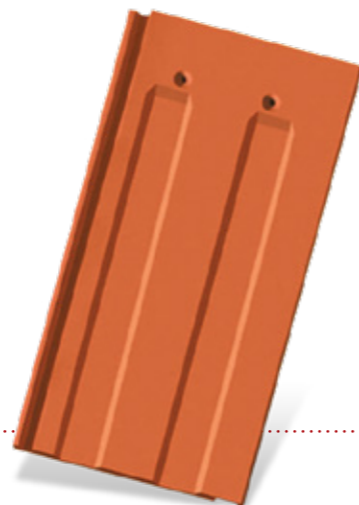

Transilvania | natur



Termenul de livrare poate varia în funcție de modelul și culoarea de țiglă ceramică Tondach aleasă. ATENȚIE! Toate imaginile prezentate în acest material sunt cu titlu orientativ și pot exista diferențe față de produsul real. Produsele sunt fabricate din materiale naturale care pot prezenta variații de culoare. De asemenea, eventualele diferențe de culoare între imaginile produselor prezentate în catalog și produsele reale se supun condițiilor tipografice și nu fac obiectul reclamațiilor.

Transilvania | natur



# Transilvania

## DATE TEHNICE

Distanța dintre șipci:	cca. 28,0 - 32,0 cm
Lățime de acoperire:	cca. 19,0 cm
Lungime totală:	cca. 40,0 cm
Lățime totală:	cca. 21,0 cm
Necesar:	min. 16,36 bucăți/m <sup>2</sup>
Greutate:	cca. 2,80 kg/bucată
Număr bucăți / palet:	300
Modalități de așezare:	legat
Pantă minimă învelitoare:	25°

## ACCESORII



Țiglă de aerisire  
consum min. 1 buc /10m<sup>2</sup>



Țiglă 1/2



Transilvania | natur



Transilvania | natur

# Solzi Monumente

 Gama Tondach Tradițional

FINISAJE ȘI CULORI DISPONIBILE



Termenul de livrare poate varia în funcție de modelul și culoarea de țiglă ceramică Tondach aleasă. ATENȚIE! Toate imaginile prezentate în acest material sunt cu titlu orientativ și pot exista diferențe față de produsul real. Produsele sunt fabricate din materiale naturale care pot prezenta variații de culoare. De asemenea, eventualele diferențe de culoare între imaginile produselor prezentate în catalog și produsele reale se supun condițiilor tipografice și nu fac obiectul reclamațiilor.



# Solzi Monumente

## DATE TEHNICE

Distanța dintre șipci:	cca. 14,5 - 17,0 cm
Lățime de acoperire:	cca. 19,2 cm
Lungime totală:	cca. 40,0 / 42,0 / 44,0 cm*
Lățime totală:	cca. 19,0 cm
Necesar:	min. 30,64 bucăți/m <sup>2</sup>
Greutate:	cca. 2,80 / 3,37 / 3,47 kg/bucată
Număr bucăți / palet:	420
Modalități de așezare:	simplă
Pantă minimă învelitoare:	23°

\* Produsele marcate cu \* se comercializează și se montează împreună în procente egale.



# Solzi Clasic Sibiu



Gama Tondach Tradițional

FINISAJE ȘI CULORI DISPONIBILE



Natural



00  
natur



Solzi Clasic Sibiu | natur



Solzi Clasic Sibiu | natur



Solzi Clasic Sibiu | natur



Termenul de livrare poate varia în funcție de modelul și culoarea de țiglă ceramică Tondach aleasă. ATENȚIE! Toate imaginile prezentate în acest material sunt cu titlu orientativ și pot exista diferențe față de produsul real. Produsele sunt fabricate din materiale naturale care pot prezenta variații de culoare. De asemenea, eventualele diferențe de culoare între imaginile produselor prezentate în catalog și produsele reale se supun condițiilor tipografice și nu fac obiectul reclamațiilor.

# Solzi Clasic Sibiu

## DATE TEHNICE

Distanța dintre șipci:	cca. 14,5 - 16,0 cm așezare simplă cca. 28,5 - 31,5 cm așezare dublă
Lățime de acoperire:	cca. 18,2 cm
Lungime totală:	cca. 38,0 cm
Lățime totală:	cca. 18,0 cm
Necesar:	min. 34,34 bucăți/m <sup>2</sup> așezare simplă min. 34,89 bucăți/m <sup>2</sup> așezare dublă
Greutate:	cca. 1,60 kg/bucată
Număr bucăți / palet:	420
Modalități de așezare:	simplă sau dublă
Pantă minimă învelitoare:	23°

## ACCESORII



Produsele marcate cu \* se comercializează și se montează împreună.



# Solzi Cedonia

 Gama Tondach Tradițional

FINISAJE ȘI CULORI DISPONIBILE



Natural



00  
natur



Satinat



19  
antic



Termenul de livrare poate varia în funcție de modelul și culoarea de țiglă ceramică Tondach aleasă. ATENȚIE! Toate imaginile prezentate în acest material sunt cu titlu orientativ și pot exista diferențe față de produsul real. Produsele sunt fabricate din materiale naturale care pot prezenta variații de culoare. De asemenea, eventualele diferențe de culoare între imaginile produselor prezentate în catalog și produsele reale se supun condițiilor tipografice și nu fac obiectul reclamațiilor.

# Solzi Cedonia

## DATE TEHNICE

Distanța dintre șipci:	cca. 15,5 - 17,0 cm așezare simplă cca. 31,5 - 33,5 cm așezare dublă
Lățime de acoperire:	cca. 19,2 cm
Lungime totală:	cca. 40,0 cm
Lățime totală:	cca. 19,0 cm
Necesar:	min. 30,64 bucăți/m <sup>2</sup> așezare simplă min. 31,09 bucăți/m <sup>2</sup> așezare dublă
Greutate:	cca. 2,20 kg/bucată
Număr bucăți / palet:	420
Modalități de așezare:	simplă sau dublă
Pantă minimă învelitoare:	23°

## ACCESORII



Țiglă de aerisire\*  
 consum min. 1 buc/10m<sup>2</sup>  
 Țiglă sub aerisire stânga/dreapta - așezare simplă\*  
 Țiglă sub aerisire stânga/dreapta - așezare dublă\*  
 Țiglă de margine universală  
 consum min. 2,94 buc/ml  
 Țiglă de creastă  
 consum min. 10,52 buc/ml coamă  
 Țiglă 3/4 creastă  
 Țiglă 3/4  
 Țiglă de streășină  
 consum min. 5,26 buc/ml streășină

Produsele marcate cu \* se comercializează și se montează împreună.



Solzi Cedonia | natur

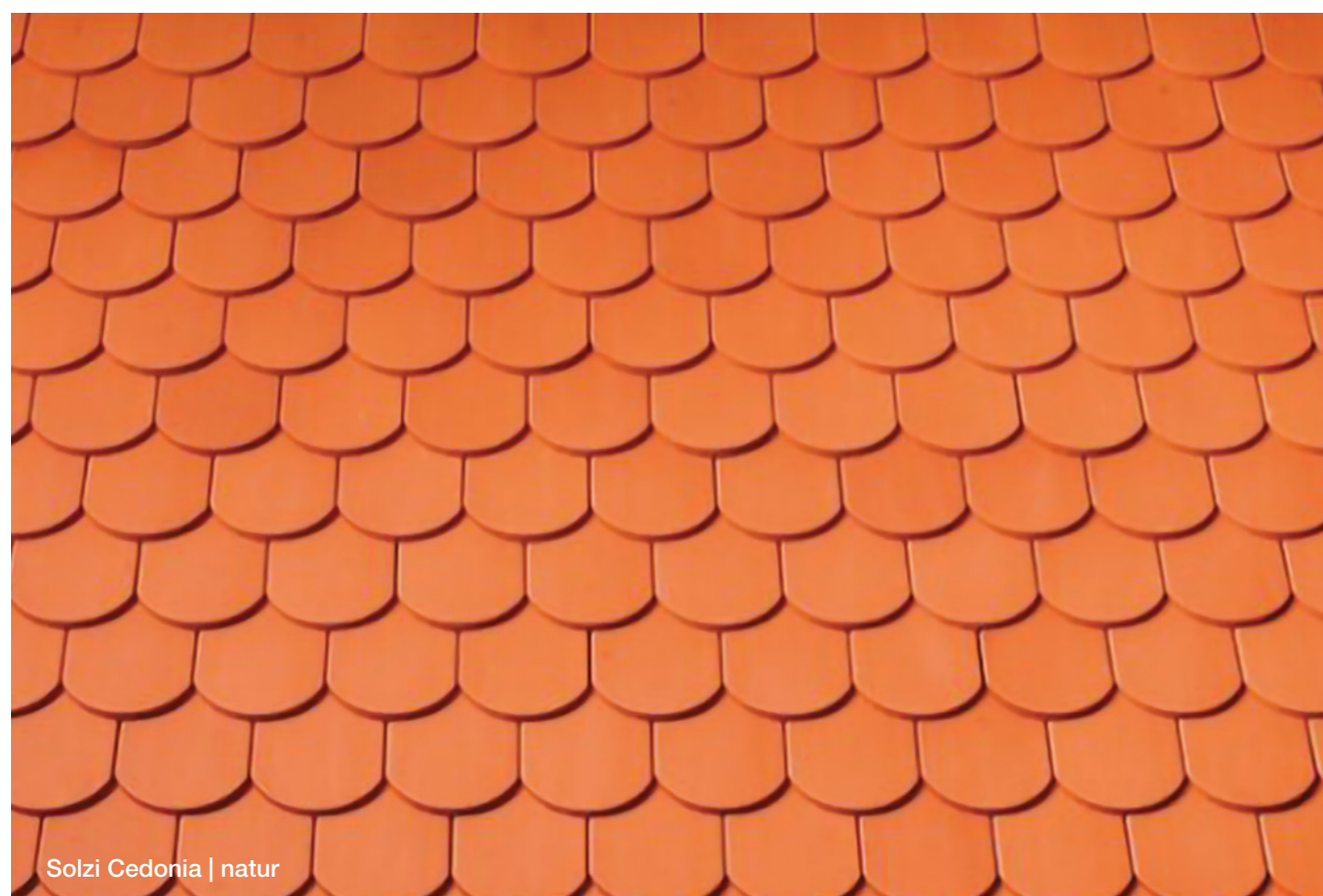

Solzi Cedonia | natur



Solzi Cedonia | natur



# Solzi cu falțuri

 Gama Tondach Tradițional

FINISAJE ȘI CULORI DISPONIBILE



Natural



00 natur



Satinat



10 roșu

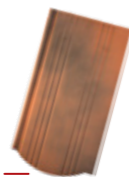

19 antic



Solzi cu falțuri | natur

Termenul de livrare poate varia în funcție de modelul și culoarea de țiglă ceramică Tondach aleasă. ATENȚIE! Toate imaginile prezentate în acest material sunt cu titlu orientativ și pot exista diferențe față de produsul real. Produsele sunt fabricate din materiale naturale care pot prezenta variații de culoare. De asemenea, eventualele diferențe de culoare între imaginile produselor prezentate în catalog și produsele reale se supun condițiilor tipografice și nu fac obiectul reclamațiilor.

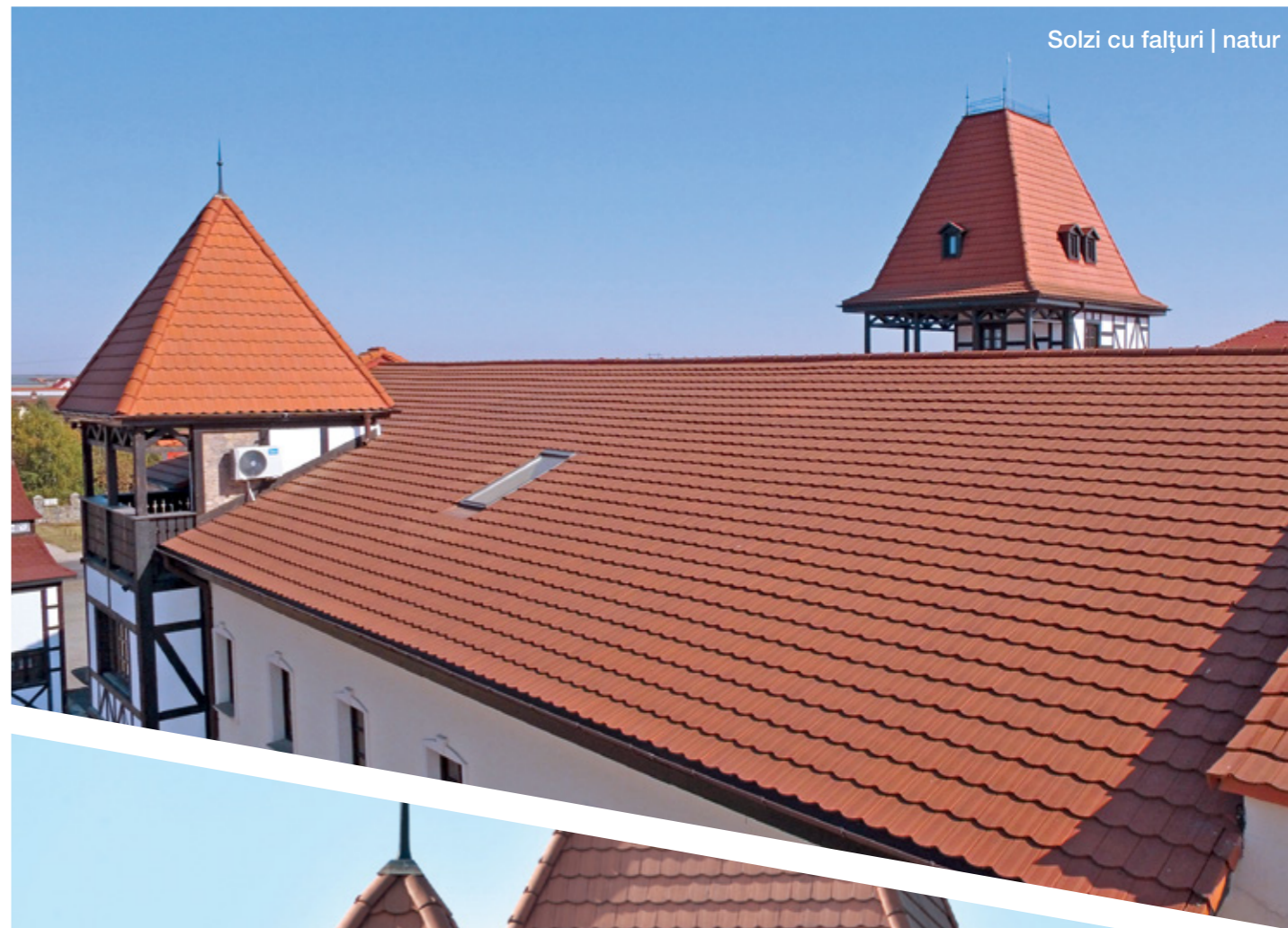

Solzi cu falțuri | natur



Solzi cu falțuri | natur

# Solzi cu falțuri

## DATE TEHNICE

Distanța dintre șipci:	cca. 25,0 - 29,0 cm
Lățime de acoperire:	cca. 19,1 cm
Lungime totală:	cca. 40,0 cm
Lățime totală:	cca. 21,0 cm
Necesar:	min. 18,05 bucăți/m <sup>2</sup>
Greutate:	cca. 2,80 kg/bucată
Număr bucăți / palet:	300
Modalități de așezare:	simplă
Pantă minimă învelitoare:	25°

## ACCESORII



Tiglă de aerisire  
consum min. 1 buc /10m<sup>2</sup>



Tiglă 1/2



Solzi cu falțuri | natur



Solzi cu falțuri | natur



Solzi cu falțuri | natur

# Solzi cu tăietură semicirculară

Gama Tondach Tradițional

FINISAJE ȘI CULORI DISPONIBILE



Natural



00 natur



Satinat



02 alb



10 roșu



12 maro arămiu



13 maro închis



17 verde deschis



18 albastru



19 antic



31 negru



40 antracit



41 verde închis



48 antic nisip



66 gri ardezie



99 roșu vin



Lucios



21 alb



22 verde deschis



24 verde închis



29 galben



32 albastru închis



36 albastru deschis



71 negru



72 natur



73 gri

- Produs la comandă specială

Termenul de livrare poate varia în funcție de modelul și culoarea de țiglă ceramică Tondach aleasă. ATENȚIE! Toate imaginile prezentate în acest material sunt cu titlu orientativ și pot exista diferențe față de produsul real. Produsele sunt fabricate din materiale naturale care pot prezenta variații de culoare. De asemenea, eventualele diferențe de culoare între imaginile produselor prezentate în catalog și produsele reale se supun condițiilor tipografice și nu fac obiectul reclamațiilor.



Solzi cu tăietură semicirculară | gri ardezie

Solzi cu tăietură semicirculară | negru

# Solzi cu tăietură semicirculară

## DATE TEHNICE

Distanța dintre șipci:	cca. 14,5 - 17,0 cm așezare simplă cca. 31,0 - 33,0 cm așezare dublă
Lățime de acoperire:	cca. 19,2 cm
Lungime totală:	cca. 40,0 cm
Lățime totală:	cca. 19,0 cm
Necesar:	min. 30,64 bucăți/m <sup>2</sup> așezare simplă min. 31,57 bucăți/m <sup>2</sup> așezare dublă
Greutate:	cca. 1,9 kg/bucată
Număr bucăți / palet:	480
Modalități de așezare:	simplă sau dublă
Pantă minimă învelitoare:	10°

## ACCESORII



Produsele marcate cu \* se comercializează și se montează împreună.

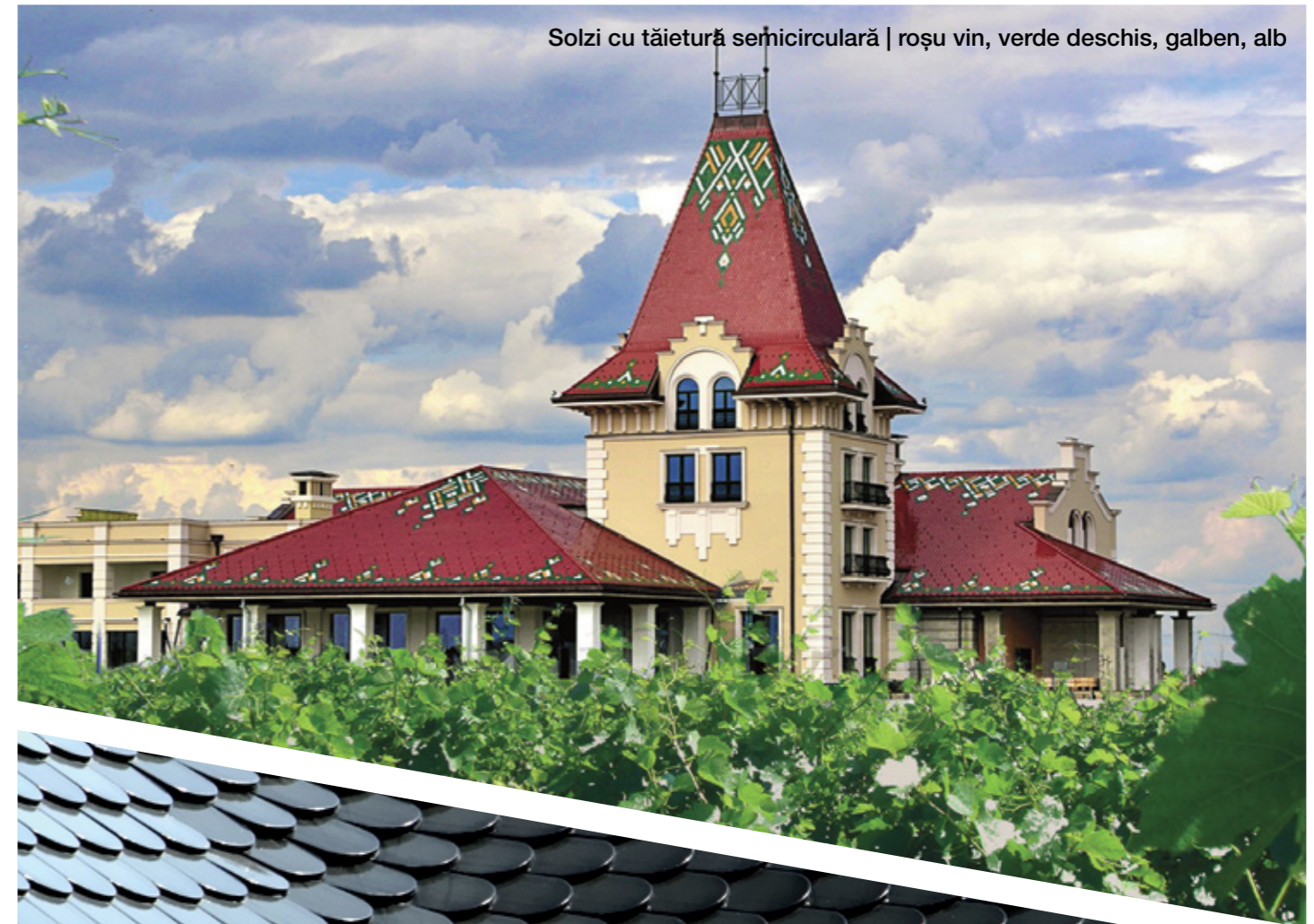

# Solzi Pilis

 Gama Tondach Tradițional

FINISAJE ȘI CULORI DISPONIBILE



Natural



00  
natur



Satinat



10  
roșu



19  
antic



Termenul de livrare poate varia în funcție de modelul și culoarea de țiglă ceramică Tondach aleasă. ATENȚIE! Toate imaginile prezentate în acest material sunt cu titlu orientativ și pot exista diferențe față de produsul real. Produsele sunt fabricate din materiale naturale care pot prezenta variații de culoare. De asemenea, eventualele diferențe de culoare între imaginile produselor prezentate în catalog și produsele reale se supun condițiilor tipografice și nu fac obiectul reclamațiilor.

# Solzi Pilis

## DATE TEHNICE

Distanța dintre șipci:	cca. 24,0 - 28,0 cm
Lățime de acoperire:	cca. 19,1 cm
Lungime totală:	cca. 40,0 cm
Lățime totală:	cca. 21,0 cm
Necesar:	min. 18,70 bucăți/m <sup>2</sup>
Greutate:	cca. 2,70 kg/bucată
Număr bucăți / palet:	240
Modalități de așezare:	simplă
Pantă minimă învelitoare:	25°

## ACCESORII



Tiglă de aerisire

consum min. 1 buc /10m<sup>2</sup>

Tiglă de streășină

Produsele marcate cu \* se comercializează și se montează împreună.



Solzi Pilis | natur

Solzi Pilis | roșu

Solzi Pilis | antic



Solzi Pilis | natur



Solzi Pilis | roșu

# Solzi Gotic

 Gama Tondach Tradițional

FINISAJE ȘI CULORI DISPONIBILE



Natural



00  
natur



Termenul de livrare poate varia în funcție de modelul și culoarea de țiglă ceramică Tondach aleasă. ATENȚIE! Toate imaginile prezentate în acest material sunt cu titlu orientativ și pot exista diferențe față de produsul real. Produsele sunt fabricate din materiale naturale care pot prezenta variații de culoare. De asemenea, eventualele diferențe de culoare între imaginile produselor prezentate în catalog și produsele reale se supun condițiilor tipografice și nu fac obiectul reclamațiilor.

# Solzi Gotic

## DATE TEHNICE

Distanța dintre șipci:	cca. 15,5 - 17,0 cm
Lățime de acoperire:	cca. 19,2 cm
Lungime totală:	cca. 40,0 cm
Lățime totală:	cca. 19,0 cm
Necesar:	min. 30,64 bucăți/m <sup>2</sup>
Greutate:	cca. 2,19 kg/bucată
Număr bucăți / palet:	420
Modalități de așezare:	simplă
Pantă minimă învelitoare:	23°

## ACCESORII



Țigă de aerisire\*

consum min. 1 buc /10m<sup>2</sup>

Țigă sub aerisire stânga/dreapta - așezare simplă\*

Produsele marcate cu \* se comercializează și se montează împreună.



Solzi Gotic | natur



Solzi Gotic | natur



Solzi Gotic | natur





GARANȚIE  
**33**  
 ANI  
 GARANȚIE  
 INCLUSIV MANOPERĂ  
 ȘI TRANSPORT

Veneton 13 | natur



## Gama Tondach Mediteranean

Țigle ceramice de inspirație mediteraneană, pentru un caracter deosebit al acoperișului, potrivit cu stilul tău de viață.

Finisaje	Natural	Mat	Satinat	Lucios
Modele				
<b>Veneton 11</b> fost Venus	00		02 09 10 12 19 31 33 40 48 65	
<b>Veneton 13</b> fost Mediteran Plus)		01	20 58	

# Veneton 11

(fost Venus)



Gama Tondach Mediteranean

FINISAJE ȘI CULORI DISPONIBILE



Natural



00 natur



Satinat



02 alb



09 roșu arămiu



10 roșu



12 maro arămiu



19 antic



31 negru



33 granit



40 antracit



48 antic nisip



65 gri închis



Veneton 11 | antic nisip



Veneton 11 | granit

Termenul de livrare poate varia în funcție de modelul și culoarea de țiglă ceramică Tondach aleasă. ATENȚIE! Toate imaginile prezentate în acest material sunt cu titlu orientativ și pot exista diferențe față de produsul real. Produsele sunt fabricate din materiale naturale care pot prezenta variații de culoare. De asemenea, eventualele diferențe de culoare între imaginile produselor prezentate în catalog și produsele reale se supun condițiilor tipografice și nu fac obiectul reclamațiilor.

# Veneton 11 (fost Venus)

## DATE TEHNICE

Distanța dintre șipci:	cca. 36,5-38,5 cm
Lățime de acoperire:	cca. 23,0 cm
Lungime totală:	cca. 48,5 cm
Lățime totală:	cca. 29,0 cm
Necesar:	min. 11,29 bucăți/m <sup>2</sup>
Greutate:	cca. 4,06 kg/bucată
Număr bucăți / palet:	240
Modalități de așezare:	în rețea
Pantă minimă învelitoare:	10°

## ACCESORII



Produsele marcate cu \* se comercializează și se montează împreună.



Veneton 11 | antic



Veneton 11 | antic

# Veneton 13

(fost Mediteran Plus)

 Gama Tondach Mediteranean

FINISAJE ȘI CULORI DISPONIBILE

 Mat  
01 teracotă

 Satinat  
20 antic      58 antic nisip



Termenul de livrare poate varia în funcție de modelul și culoarea de țiglă ceramică Tondach aleasă. ATENȚIE! Toate imaginile prezentate în acest material sunt cu titlu orientativ și pot exista diferențe față de produsul real. Produsele sunt fabricate din materiale naturale care pot prezenta variații de culoare. De asemenea, eventualele diferențe de culoare între imaginile produselor prezentate în catalog și produsele reale se supun condițiilor tipografice și nu fac obiectul reclamațiilor.

# Veneton 13

(fost Mediteran Plus)

## DATE TEHNICE

Distanța dintre șipci:	cca. 33,0 - 35,0 cm
Lățime de acoperire:	cca. 21,0 cm
Lungime totală:	cca. 44,0 cm
Lățime totală:	cca. 27,5 cm
Necesar:	min. 13,61 bucăți/m <sup>2</sup>
Greutate:	cca. 3,20 kg/bucată
Număr bucăți / palet:	300
Modalități de așezare:	în rețea
Pantă minimă învelitoare:	15°

## ACCESORII



**Țiglă de aerisire**  
 consum min. 1 buc /10m<sup>2</sup>  
**Țiglă de margine stânga**  
 consum min. 2,85 buc /ml  
**Țiglă de margine dreapta**  
 consum min. 2,85 buc /ml  
**Țiglă de închidere margine stânga**  
**Țiglă de închidere margine dreapta**  
**Țiglă de închidere sub coamă**

Produsele marcate cu \* se comercializează și se montează împreună.

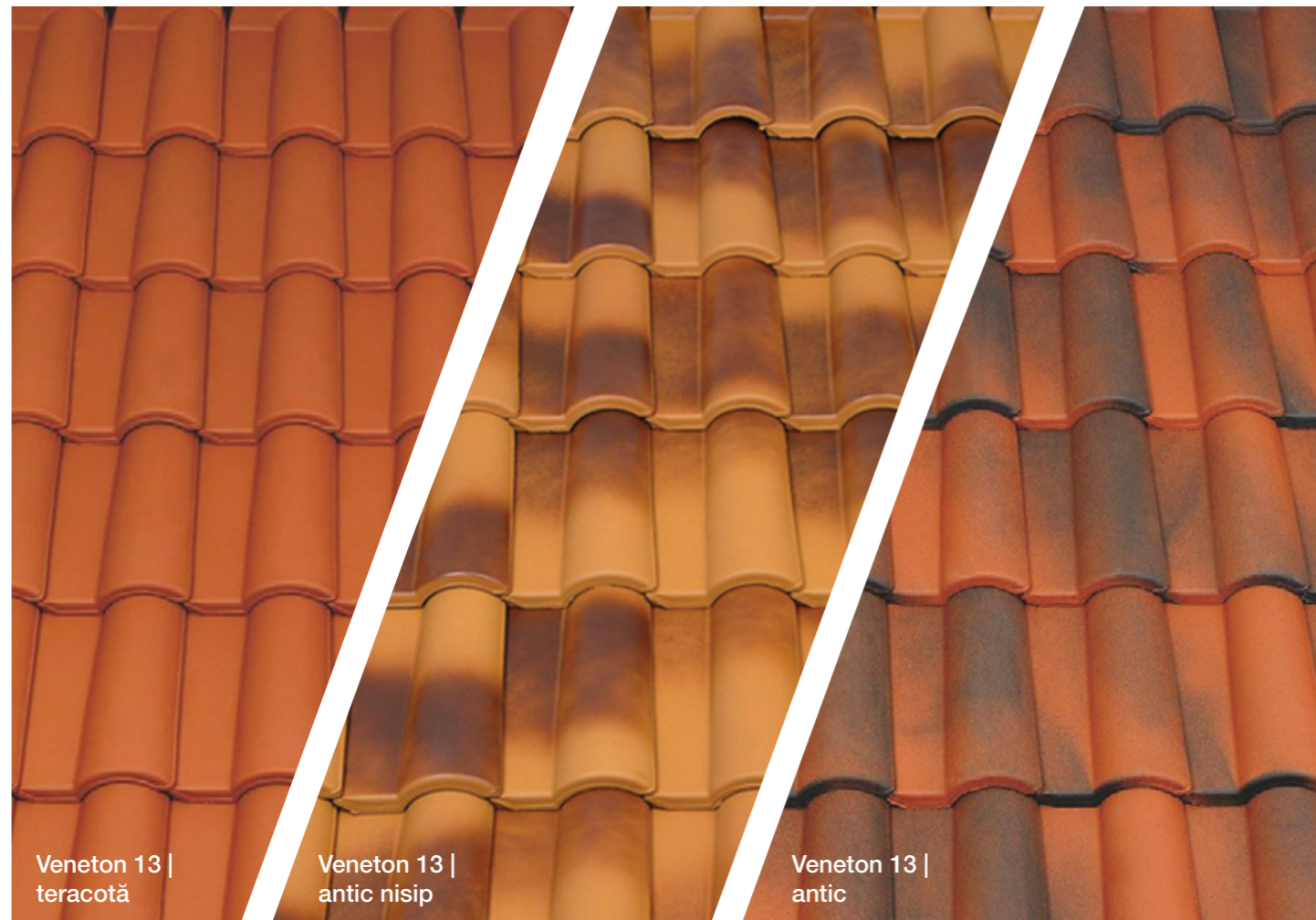

Veneton 13 | teracotă

Veneton 13 | antic nisip

Veneton 13 | antic



Veneton 13 | teracotă



Veneton 13 | antic nisip



## Tondach Sistem Complet și Coș de fum

Durabilitatea acoperișului ceramic Tondach este asigurată în timp prin utilizarea accesoriilor ceramice și a elementelor neceramice potrivite.

# I Zonele de utilizare pentru produsele Tondach

## Pachet Standard

1 Țigă de bază	7 Bandă de ventilare coamă
2 Țigă de aerisire	8 Clemă fixare coamă
3 Țigă de coamă	9 Cui fixare șipcă de coamă
4 Țigă de coamă de început	10 Element de ventilare streașină
5 Ramificație 3 axe pentru coamă	11 Tăietor de zăpadă metalic
6 Folie de difuzie	

## Pachet Premium

12 Clemă de fixare	19 Element dolie
13 Set gură de aerisire	20 Garnitură autoaderentă dolie
14 Set pentru trecere antenă	21 Cui special
15 Bandă de protecție streașină	22 Clemă fixare țigă tăiată
16 Țigă parazăpadă	23 Bandă etanșare horn/perete
17 Grilaj parazăpadă tip scară	24 Bară de etanșare horn/perete
18 Set treaptă acces acoperiș	25 Trecere țevi panouri fotovoltaice



**Pachetul Standard** conține accesorii ceramice și neceramice Tondach care asigură etanșeitățile, stabilitatea, dar și ventilarea optimă a acoperișului, susținând astfel o funcționare optimă și durabilă a sistemului de învelitoare. **Pachetul Premium** include toate accesoriile din Pachetul Standard. Pe lângă acestea, Pachetul Premium include accesorii ceramice și neceramice, destinate diferitelor particularități arhitecturale ale acoperișurilor, ce aduc un plus de funcționalitate și aspect versus soluțiile clasice.

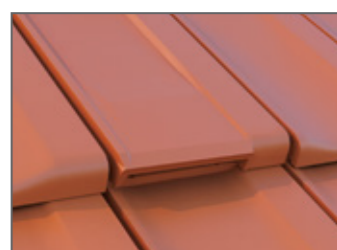

2 Țigă de aerisire



8 Clemă fixare coamă

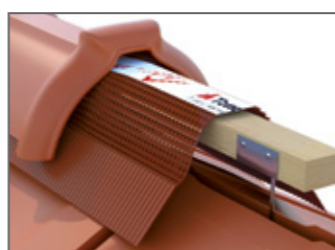

9 Cui fixare șipcă de coamă

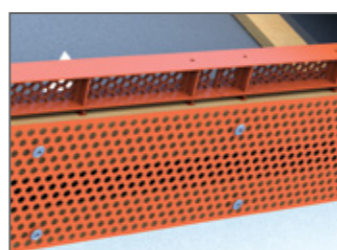

10 15 Element de ventilare streașină și bandă de protecție streașină

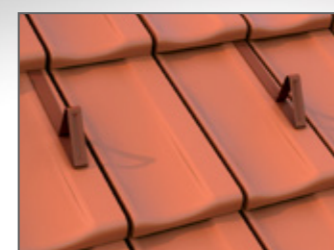

11 Tăietor de zăpadă metalic

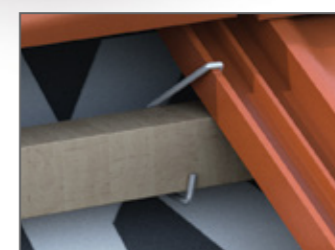

12 Clemă de fixare



13 Set gură de aerisire



14 Set pentru trecere antenă



16 Țigă parazăpadă

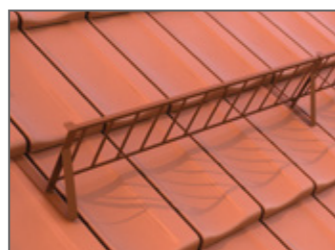

17 Grilaj parazăpadă tip scară



18 Set treaptă acces acoperiș



19 20 Element dolie și garnitură autoaderentă dolie

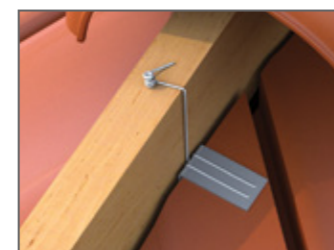

22 Clemă fixare țigă tăiată

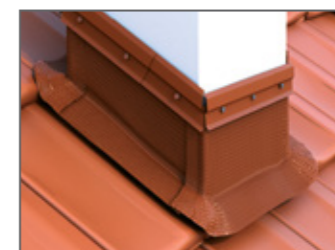

24 Bandă etanșare horn/perete



25 Trecere țevi panouri fotovoltaice

Notă: În funcție de arhitectura acoperișului sunt disponibile și alte accesorii Tondach. Pentru lista completă a acestora puteți consulta [wienerberger.ro](http://wienerberger.ro)

# I Accesorii Tondach - Pachet Standard

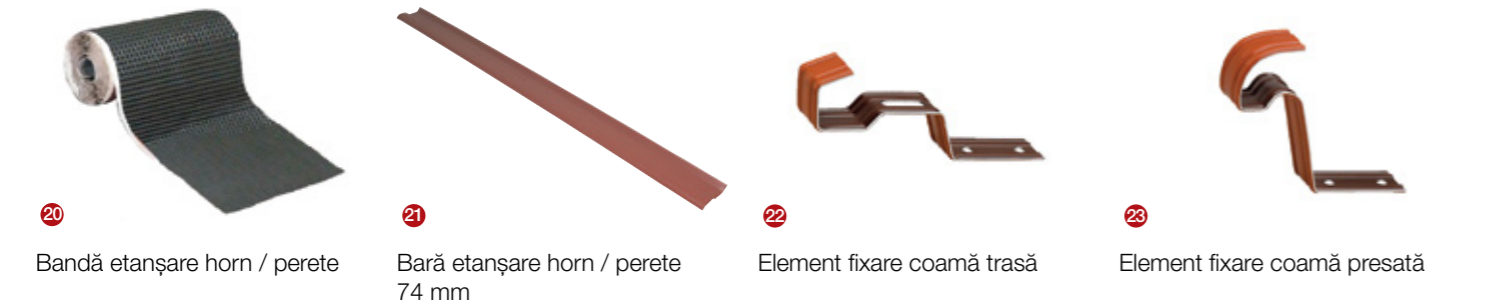
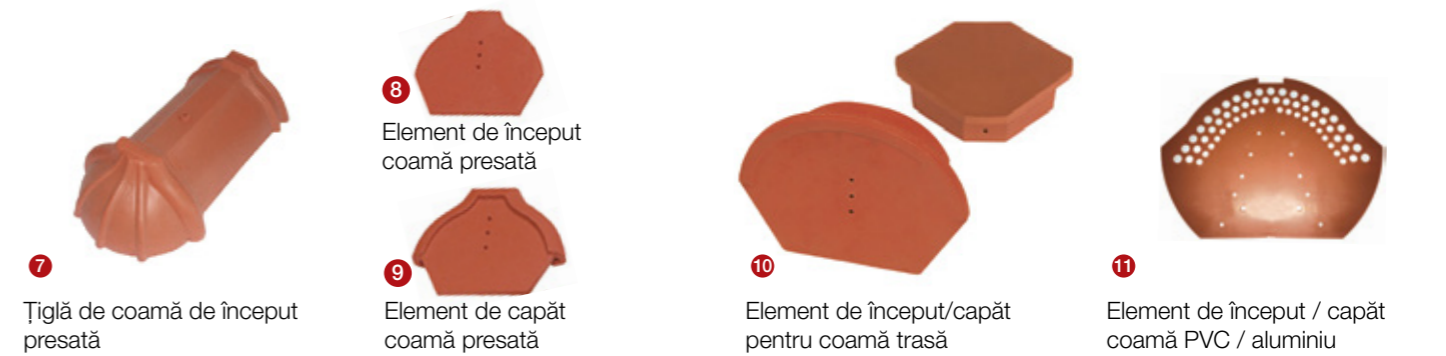

	Accesorii ceramice	Consum minim	Țigle de bază compatibile
1	Țiglă de coamă trasă	3 buc. / ml	V11 Porsche Design, Planoton 18, Planoton 30, Tasche, Vintage, Șindra, Solzi Monumente, Solzi Clasic Sibiu, Solzi Cedonia, Solzi cu Falțuri, Solzi cu Tăietură Semicirculară, Solzi Gotic, Veneton 11
2	Țiglă de coamă XXL trasă	2,5 buc. / ml	Planoton 9, Renoton 9, Contiton 9, Twiston 9, Solzi Pilis
3	Țiglă de coamă trasă cu cioc	3 buc. / ml	Veneton 13
4	Țiglă de coamă presată	3 buc. / ml	Planoton 14, Renoton 12, Contiton 12, Traditon 12, Veneton 13, Tasche, Vintage, Traditon 9, Contiton 9
5	Țiglă de coamă presată XXL	2,5 buc. / ml	Renoton 9, Contiton 9, Twiston 9, Transilvania, Solzi cu falțuri
6	Țiglă de coamă de început trasă	1 buc. / coamă înclinată	V11 Porsche Design, Planoton 18, Planoton 30, Planoton 9, Renoton 9, Contiton 9, Twiston 9, Tasche, Vintage, Șindra, Solzi Monumente, Solzi Clasic Sibiu, Solzi Cedonia, Solzi cu Falțuri, Solzi cu Tăietură Semicirculară, Solzi Pilis, Solzi Gotic, Veneton 11
7	Țiglă de coamă de început presată	1 buc. / coamă înclinată	Planoton 14, Renoton 9, Contiton 9, Twiston 9, Traditon 9, Renoton 12, Contiton 12, Traditon 12, Transilvania, Veneton 13
8	Element de început coamă presată	1 buc. / coamă dreaptă	Planoton 14, Contiton 9, Renoton 9, Twiston 9, Traditon 9
9	Element de capăt coamă presată	1 buc. / coamă dreaptă	Planoton 14, Contiton 9, Renoton 9, Twiston 9, Traditon 9
10	Element de început și capăt pentru coamă trasă	2 buc. / coamă dreaptă	V11 Porsche Design, Planoton 18, Planoton 30, Planoton 9, Șindra, Solzi cu Tăietură Semicirculară, Solzi Pilis
11	Element de început / capăt coamă PVC / aluminiu	2 buc. / coamă dreaptă	Renoton 12, Contiton 12, Traditon 12, Transilvania, Solzi Clasic Sibiu, Solzi Cedonia, Solzi cu Falțuri, Solzi Gotic, Veneton 11, Veneton 13
12	Ramificație 3 axe presată	1 buc. / intersecție 3 coame	Planoton 14, Contiton 9, Twiston 9, Traditon 9, Renoton 12, Contiton 12, Traditon 12
13	Ramificație 3 axe trasă	1 buc. / intersecție 3 coame	V11 Porsche Design, Planoton 18, Planoton 30, Planoton 9, Tasche, Vintage, Șindra, Transilvania, Solzi Clasic Sibiu, Solzi Cedonia, Solzi cu Falțuri, Solzi cu Tăietură Semicirculară, Solzi Pilis, Solzi Gotic, Veneton 13
14	Ramificație 4 axe presată	1 buc. / intersecție 4 coame	Planoton 14, Contiton 9, Twiston 9, Renoton 12, Contiton 12, Traditon 12
15	Ramificație 4 axe trasă	1 buc. / intersecție 4 coame	V11 Porsche Design, Planoton 18, Planoton 30, Planoton 9, Tasche, Vintage, Șindra, Solzi Clasic Sibiu, Solzi Cedonia, Solzi cu Falțuri, Solzi cu Tăietură Semicirculară, Solzi Pilis, Solzi Gotic, Veneton 13

	Accesorii ceramice	Consum minim	Țigle de bază compatibile
16	Bandă de ventilare coamă 280 mm / 320 mm, aluminiu 5 ml / rolă	1 buc. / 5 ml coamă	Toate țiglele aflate în portofoliul Tondach
17	Element de ventilare streașină cu pieptăn	1 buc. / ml streașină	Veneton 13, Veneton 11
18	Element de ventilare streașină fără pieptăn	1 buc. / ml streașină	Planoton 14, Contiton 9, Planoton 9, Renoton 9, Traditon 9, Transilvania, Solzi Clasic Sibiu, Solzi Cedonia, Solzi cu falțuri, Solzi cu tăietură semicirculară, Solzi Pilis, Solzi Gotic, Twiston 9, Contiton 12, Traditon 12, Șindra, Vintage, Tasche, Renoton 12, Solzi Monumente, V11 Porsche Design, Planoton 18, Planoton 30
19	Tăietoare zăpadă	minim 2 buc. / ml	Toate țiglele aflate în portofoliul Tondach
20	Bandă etanșare horn / perete	-	Toate țiglele aflate în portofoliul Tondach
21	Bară etanșare horn / perete 74 mm	-	Toate țiglele aflate în portofoliul Tondach
22	Element fixare coamă trasă	1 buc. / țiglă de coamă	Planoton 18, Planoton 30, Planoton 9, Tasche, Vintage, Șindra, Solzi Clasic Sibiu, Solzi Cedonia, Solzi cu Falțuri, Solzi cu Tăietură Semicirculară, Solzi Pilis, Solzi Gotic, Veneton 11, Veneton 13
23	Element fixare coamă presată	1 buc. / țiglă de coamă	Planoton 14, Renoton 9, Contiton 9, Twiston 9, Traditon 9, Contiton 12, Traditon 12, Transilvania
24	Element universal de fixare a șipcii de coamă 50 mm	0,7 buc. / ml	Toate țiglele aflate în portofoliul Tondach
25	Cui fixare șipcă de coamă 50 mm - 310 mm	-	Toate țiglele aflate în portofoliul Tondach
26	Pieptăn	1 buc. / ml streașină	Veneton 11, Veneton 13
27	Folie de difuzie Fol K / Fol N / Fol Mono DT / Mono Premium / Fol E - Suprafață totală: 75 m <sup>2</sup> , respectiv 37,5 m <sup>2</sup>	-	Toate țiglele aflate în portofoliul Tondach

Notă: A se consulta recomandările din fișele comerciale Tondach.



# I Accesorii Tondach - Pachet Premium



27 Țiglă de coamă jumătate de șa



28 29 Element de început / capăt coamă tip jumătate de șa



30 Set gură de aerisire



31 Set trecere antenă



32 Bandă de ventilare coamă 280 mm / 320 mm, plumb, 5 ml / rolă



33 Bandă de ventilare coamă 280 mm / 320 mm WCS, 5 ml / rolă



34 Grilaje parazăpadă tip scară



35 Grilaje parazăpadă tubular



36 Garnitură acces acoperiș-treaptă



37 Cui special



38 Cui reglabil de fixare a șipcii de coamă



39 Bandă de protecție streășină, aluminiu / PVC



40 Element dolie aluminiu 600 mm

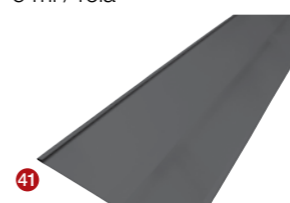

41 Element dolie aluminiu 500 mm



42 Garnitură autoaderentă

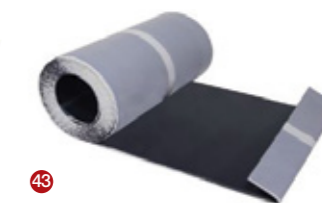

43 Bandă Koraflex etanșare horn / perete 300 mm



44 Element pentru trecerea țevilor panourilor solare

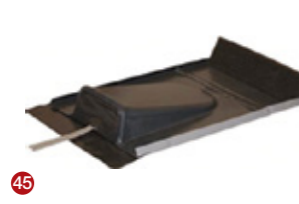

45 Element pentru trecerea cablurilor panourilor fotovoltaice

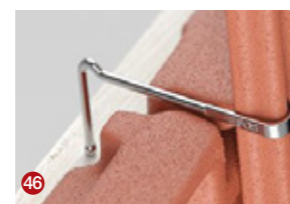

46 Clemă fixare prindere cui



47 Clemă fixare



48 Clemă fixare prindere inferioară



49 Clemă fixare prindere superioară



50 Clemă fixare țiglă tăiată



51 Bandă protecție șipcă 50 mm / 60 mm



52 Adeziv etanșare cuie

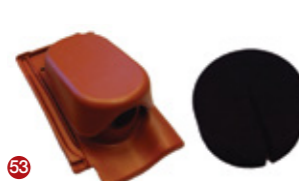

53 Set solar

	Accesorii ceramice	Consum minim	Țigle de bază compatibile
27	Țiglă de coamă jumătate de șa	3 buc. / ml	Planoton 14
28	Element de început coamă tip jumătate de șa	1 buc. / coamă	Planoton 14
29	Element de capăt coamă tip jumătate de șa	1 buc. / coamă	Planoton 14
30	Set gură de aerisire	conform proiect	V11 Porsche Design, Planoton 18, Planoton 30, Planoton 9, Renoton 9, Contiton 9, Twiston 9, Tasche, Vintage, Solzi monumente, Solzi cu tăietură semicirculară, Veneton 11, Veneton 13
31	Set trecere antenă	conform proiect	V11 Porsche Design, Planoton 18, Planoton 30, Planoton 9, Renoton 9, Contiton 9, Twiston 9, Tasche, Vintage, Solzi monumente, Solzi cu tăietură semicirculară, Veneton 11, Veneton 13
32	Bandă de ventilare coamă 280 mm / 320 mm, plumb, 5 ml / rolă	1 buc. / 5 ml coamă	Toate țiglele aflate în portofoliul Tondach
33	Bandă de ventilare coamă 280 mm / 320 mm WCS, 5 ml / rolă	1 buc. / 5 ml coamă	Toate țiglele aflate în portofoliul Tondach
34	Grilaje parazăpadă tip scară	conform proiect	Toate țiglele aflate în portofoliul Tondach
35	Grilaje parazăpadă tubular	conform proiect	Toate țiglele aflate în portofoliul Tondach
36	Garnitură acces acoperiș-treaptă	conform proiect	Toate țiglele aflate în portofoliul Tondach
37	Cui special	-	Toate țiglele aflate în portofoliul Tondach
38	Cui reglabil de fixare a șipcii de coamă 50 mm 155 / 320 mm	0,7 buc. / ml	Toate țiglele aflate în portofoliul Tondach
39	Bandă de protecție streășină, aluminiu / PVC	1 buc. / 5 ml streășină	Toate țiglele aflate în portofoliul Tondach

Notă: A se consulta recomandările din fișele comerciale Tondach.

	Accesorii ceramice	Consum minim	Țigle de bază compatibile
40	Element dolie aluminiu 600mm, 10 ml / rolă	1 buc. / 10 ml	Toate țiglele aflate în portofoliul Tondach
41	Element dolie aluminiu 500 mm, 2 ml / placă	1 buc. / 2 ml	Toate țiglele aflate în portofoliul Tondach
42	Garnitură autoaderentă	2 buc. / ml dolie	Toate țiglele aflate în portofoliul Tondach
43	Bandă Koraflex etanșare horn / perete 300 mm	1 buc. / 5 ml	Toate țiglele aflate în portofoliul Tondach
44	Element pentru trecerea țevilor panourilor solare	conform proiect	Toate țiglele aflate în portofoliul Tondach
45	Element pentru trecerea cablurilor panourilor fotovoltaice	conform proiect	Toate țiglele aflate în portofoliul Tondach
46	Clemă fixare prindere cui	-	V11 Porsche Design, Planoton 14, Planoton 9, Renoton 9, Contiton 9, Twiston 9, Traditon 9, Transilvania, Solzi Pliis
47	Clemă fixare	-	V11 Porsche Design, Planoton 14, Planoton 9, Renoton 9, Contiton 9, Twiston 9, Traditon 9, Transilvania, Solzi Pliis
48	Clemă fixare prindere inferioară	-	Traditon 9, Contiton 9, Solzi Clasic Sibiu, Solzi Cedonia
49	Clemă fixare prindere superioară	-	Traditon 9, Contiton 9, Solzi Clasic Sibiu, Solzi Cedonia
50	Clemă fixare țiglă tăiată	-	Toate țiglele aflate în portofoliul Tondach
51	Bandă protecție șipcă 50 mm / 60 mm	1 buc. / 30 ml	Toate țiglele aflate în portofoliul Tondach
52	Adeziv etanșare cuie 1L	conform proiect	Toate țiglele aflate în portofoliul Tondach
53	Set solar	conform proiect	V11 Porsche Design, Planoton 18, Tasche, Vintage, Traditon 9, Saturn, Solzi monumente, Veneton 13

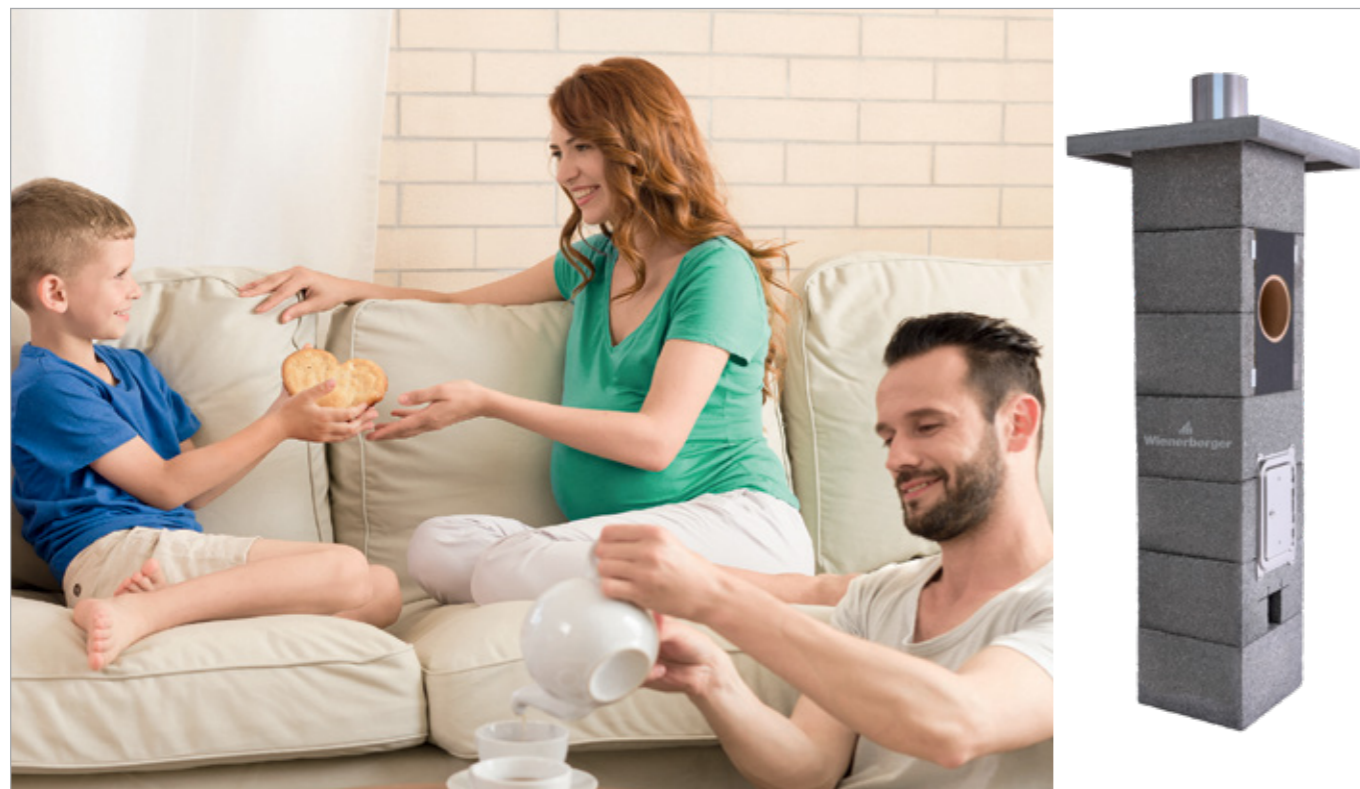

## Sistem complet de coș de fum

Tubul ceramic interior al coșului de fum se află în contact direct cu materialele rezultate din ardere. În aceste condiții severe de exploatare, tubul din șamotă (argilă arsă la temperaturi de 1100°C) deține toate caracteristicile necesare unei funcționări corespunzătoare, respectiv:

- ✓ rezistență la acțiunea acizilor
- ✓ rezistență la temperaturi ridicate
- ✓ etanșeitate la gazele arse
- ✓ capacitate de difuzie a vaporilor de apă
- ✓ durabilitate
- ✓ material prietenos cu mediul
- ✓ calitate confirmată și recomandată pentru o utilizare îndelungată



Sistemul complet de coș de fum este disponibil în trei versiuni de diametru al tubului ceramic interior. În funcție de tipul de încălzire poți alege cu ușurință sistemul potrivit: 16 cm, 18 cm, 20 cm.

Dimensionarea corectă a secțiunii coșului de fum este foarte importantă pentru funcționarea corespunzătoare a sistemului complet de coș de fum și trebuie realizată de către un specialist în domeniu, pe baza unor calcule termotehnice și hidraulice riguroase, conform standardelor în vigoare. Dimensionarea sistemului de coș de fum se va realiza prin intermediul unor programe de calcul specializat, ce pot simula diverse condiții de funcționare, corelate direct cu parametrii instalației de încălzire ce va fi utilizată.

Venim în sprijinul clienților oferind consultanță tehnică pentru achiziția sistemelor de coșuri de fum, pe baza unor calcule specifice realizate cu softul Kesa-Aladin. Pentru detalii suplimentare apelează la echipa de consultanți tehnici Tondach sau la partenerii distribuitori Tondach.

Sistemul de coș de fum se comercializează în sistem standard de 7m cu racord la 45° sau 90°, având disponibile: kit suplimentar de 1m înălțime, kit suplimentar ușă de vizitare, kit suplimentar racord de 45° (doar la comercializarea sistemului de coș de fum cu racord la 45°).

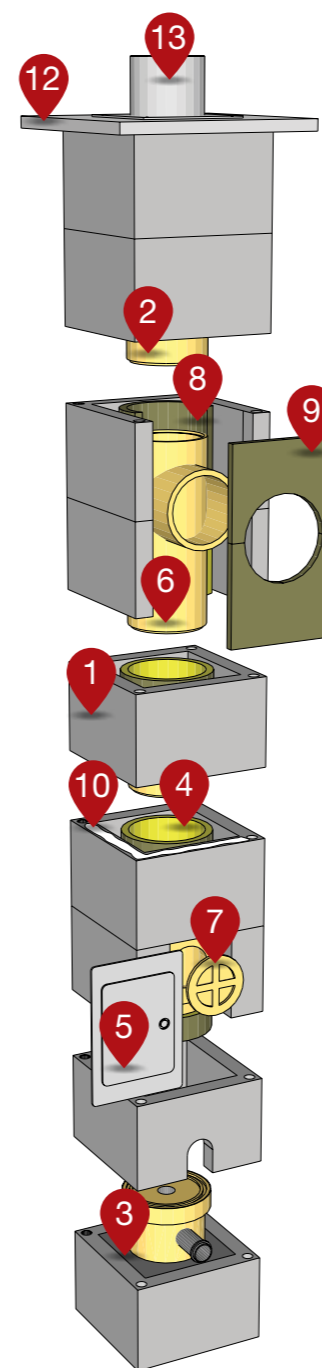

### Avantajele sistemului complet de coș de fum

1. Tuburile interioare ceramice rezistă la temperaturi de până la 400°C ale gazelor de ardere, evacuate prin coș.
2. Stratul de izolație din vată minerală bazaltică, dispus între blocurile de beton ușor ale coșului de fum și tuburile interioare ceramice, crește eficiența arderii și reduce pierderile de căldură.
3. Ușa de vizitare este impermeabilă, etanșă și ușor de utilizat de către coșar.
4. Prezența sistemului de scurgere a condensului asigură flexibilitatea în utilizarea combustibililor solizi, lichizi sau gazoși.
5. Sistemul complet de coș de fum reduce tăierea suplimentară a tuburilor ceramice și a blocurilor de beton ușor, la un nivel minim și scurtează timpul de asamblare.

### Componentele și accesoriile incluse în livrarea sistemului complet de coș de fum

Sistemul complet de coș de fum conține toate componentele și accesoriile de care ai nevoie pentru montaj.

Componente	
1	Bloc de anvelopă din beton ușor
2	Tub interior ceramic
3	Vas de colectare condens
4	Tub interior ceramic pentru ușă de vizitare
5	Ușă de vizitare metalică
6	Tub interior ceramic cu racord la 45°/90°
7	Ușă de vizitare ceramică
8	Placă de termoizolație din vată minerală bazaltică
9	Placă frontală de termoizolație zonă racord de fum
10	Adeziv rezistent la acizi
11	Mortar pentru fixare placă de acoperire
12	Placă de acoperire
13	Tub metalic de evacuare
14	Adeziv PU pentru fixare tub metalic de evacuare
Ghid de montare sistem complet de coș de fum	

Sistem	Coș de fum B 16	Coș de fum 18	Coș de fum
Secțiune			
Diametru	16 cm	18 cm	20 cm
Dimensiunea la exterior	32 x 32 cm	36 x 36 cm	36 x 36 cm
kg/ml	106 kg/ml	107 kg/ml	109 kg/ml
Tipuri de combustibili	solid, lichid sau gazos		
Amplasare	interior și exterior		

GARANTIE  
**33**  
ANI  
GARANTIE  
INCLUSIV MANOPERĂ  
ȘI TRANSPORT



## Detalii de execuție

*Schițe tehnice*

Toate detaliile tehnice pe care trebuie să le știi atunci când vrei să pui în operă produsele Tondach.



# V11 Porsche Design

Gama Tondach Design

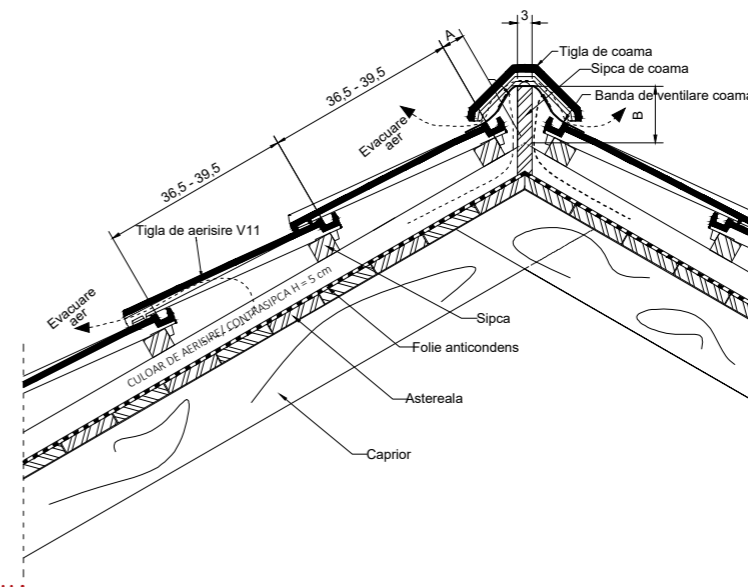

SIPCI 4 X 5		
Inclinatia acoperisului	A	B
17°	apx. 5,0	apx. 13,9
20°	apx. 4,5	apx. 13,4
25°	apx. 4,0	apx. 12,7
30°	apx. 4,0	apx. 12,1
35°	apx. 3,5	apx. 11,5
40°	apx. 3,0	apx. 10,1
45°	apx. 3,0	apx. 10,3
50°	apx. 2,5	apx. 9,7

DETALIU COAMĂ

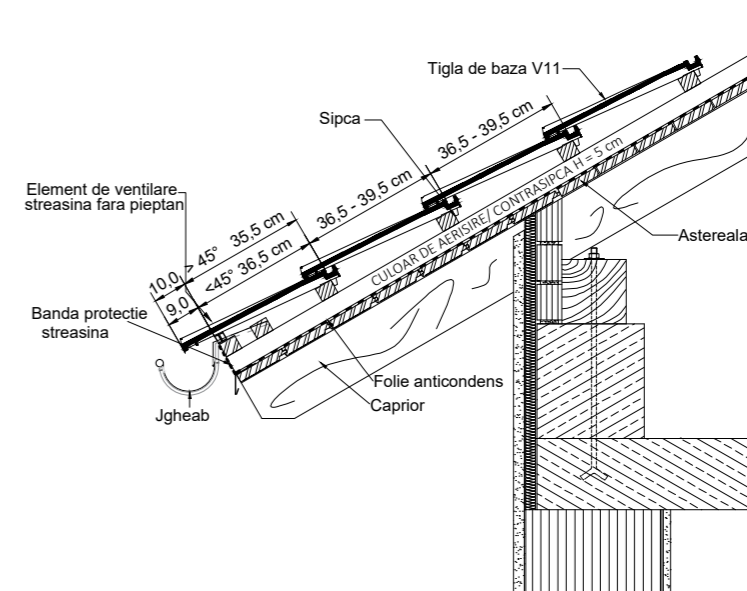

DETALIU STREAȘINĂ

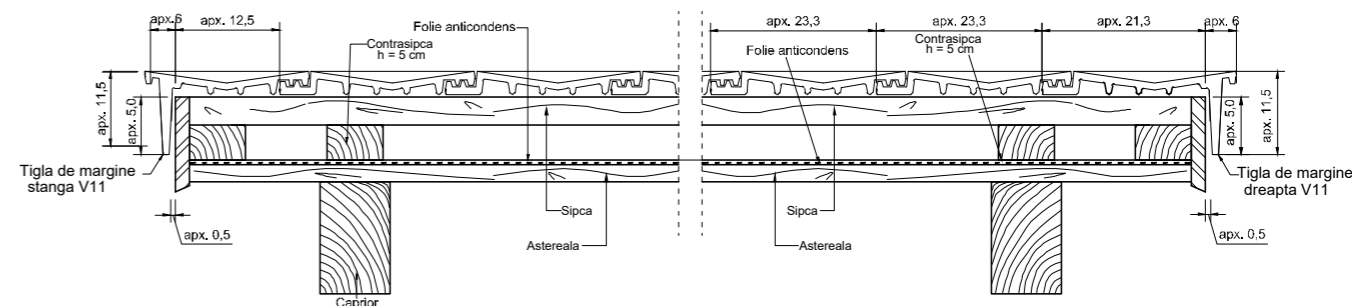

DETALIU ÎNCHIDERE MARGINE STÂNGA / DREAPTA

A - distanța de la ultima șipcă la vârful căpriorului, la coama montată uscat  
 B - înălțimea coamei

# Planoton 9 (fost Inspira)

Gama Tondach Design

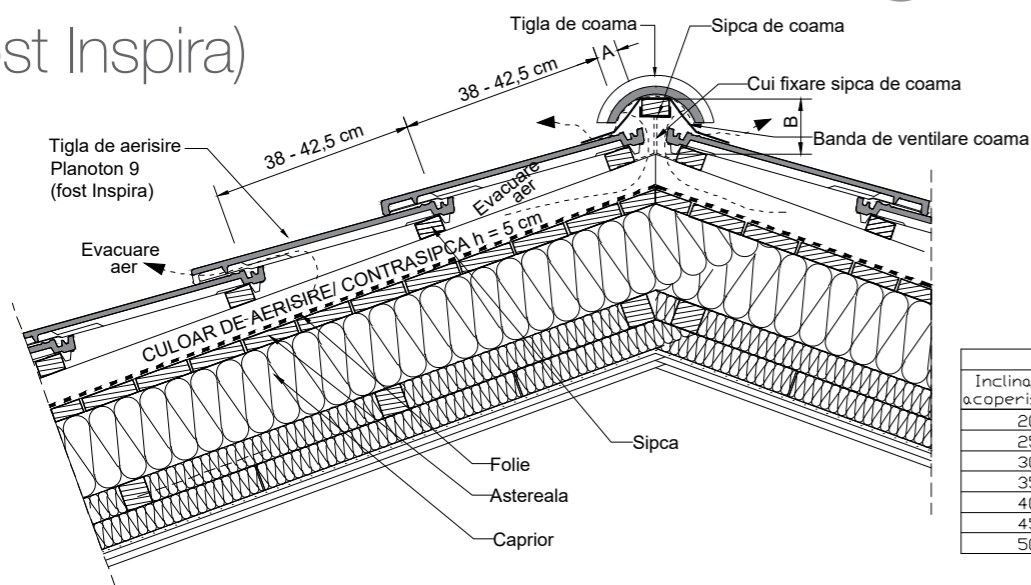

Inclinatia acoperisului	SIPCA 3X5 cm	
	A	B
20°	apx. 4,5 cm	apx. 12,6 cm
25°	apx. 4,0 cm	apx. 12,0 cm
30°	apx. 4,0 cm	apx. 11,4 cm
35°	apx. 3,5 cm	apx. 10,8 cm
40°	apx. 3,0 cm	apx. 10,2 cm
45°	apx. 3,0 cm	apx. 9,5 cm
50°	apx. 2,5 cm	apx. 9,0 cm

DETALIU COAMĂ

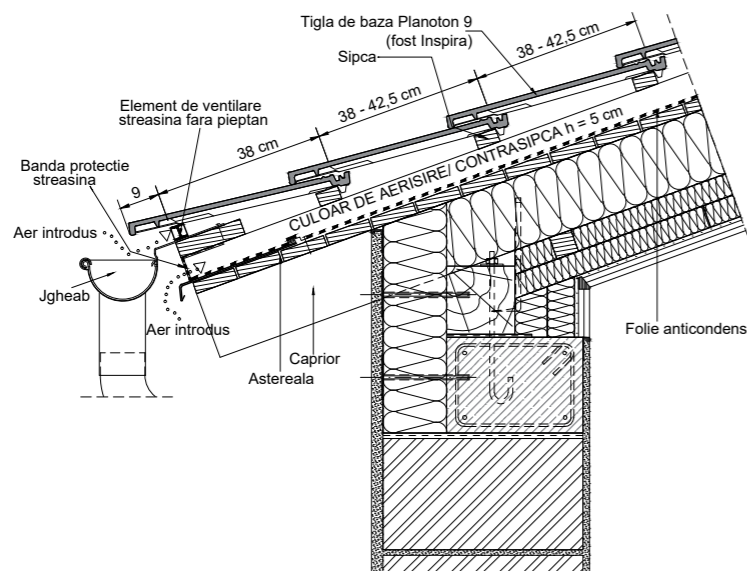

DETALIU STREAȘINĂ

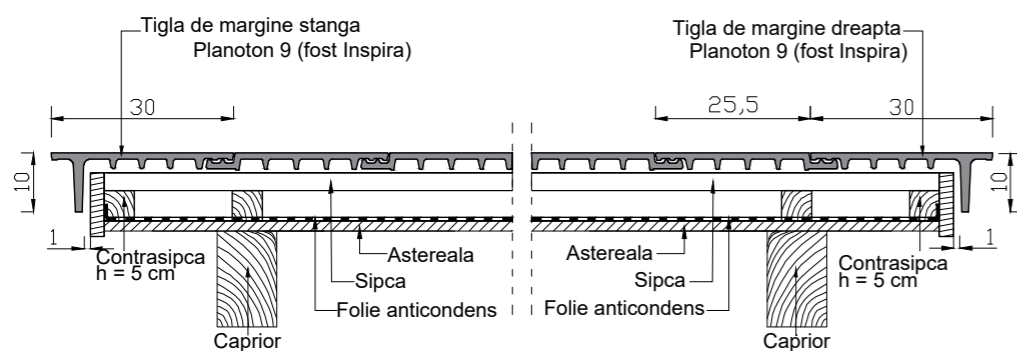

DETALIU ÎNCHIDERE MARGINE STÂNGA / DREAPTA

A - distanța de la ultima șipcă la vârful căpriorului, la coama montată uscat  
B - înălțimea coamei

# Planoton 14 (fost Figaro Deluxe)

Gama Tondach Design

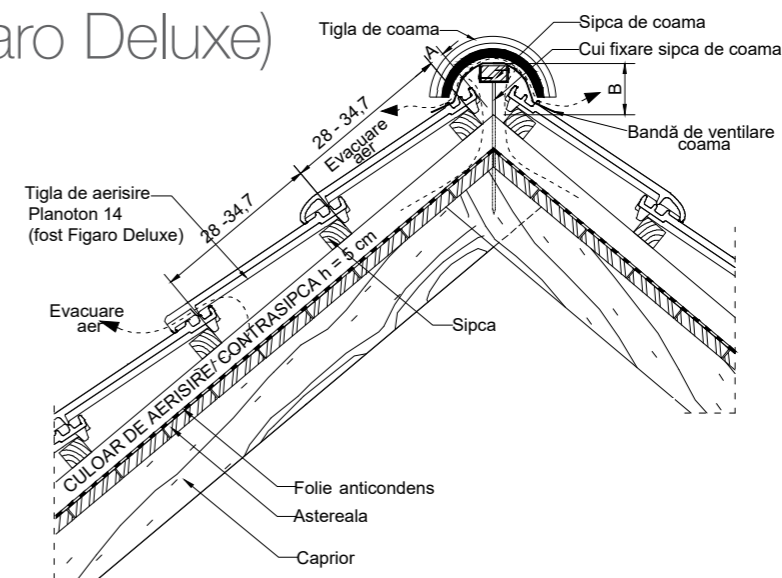

Inclinatia acoperisului	SIPCA 4X5 cm	
	A	B
20°	apx. 4,5 cm	apx. 12,6 cm
25°	apx. 4,0 cm	apx. 12,0 cm
30°	apx. 4,0 cm	apx. 11,4 cm
35°	apx. 3,5 cm	apx. 10,8 cm
40°	apx. 3,0 cm	apx. 10,2 cm
45°	apx. 3,0 cm	apx. 9,5 cm
50°	apx. 2,5 cm	apx. 9,0 cm

DETALIU COAMĂ

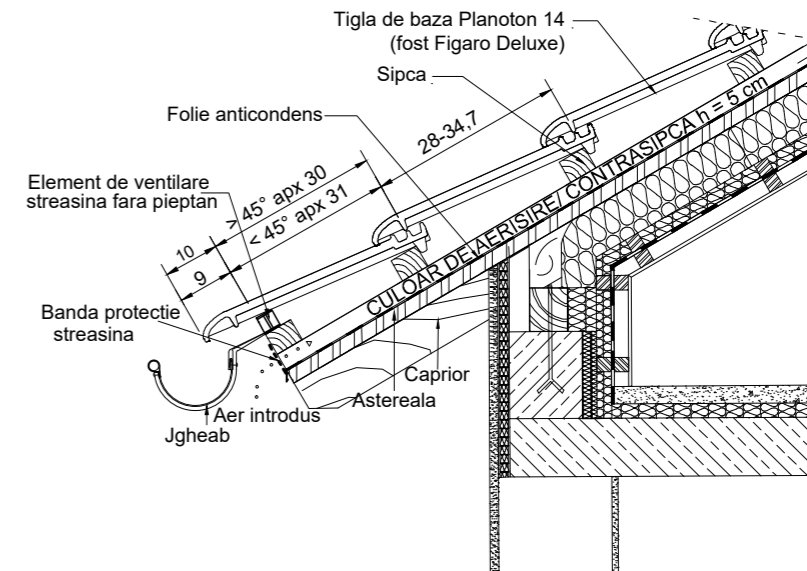

DETALIU STREAȘINĂ

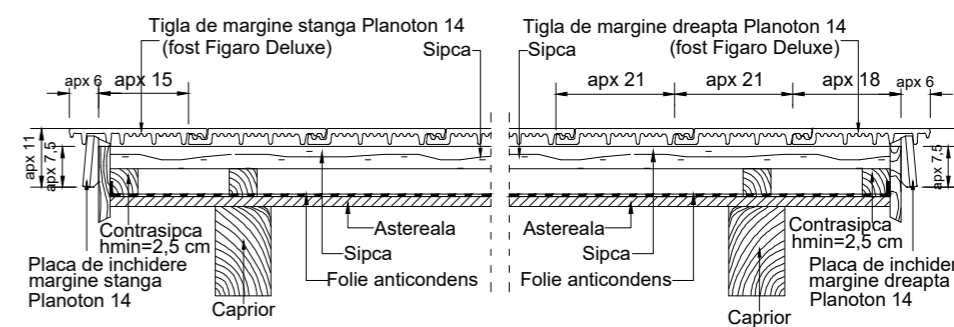

DETALIU ÎNCHIDERE MARGINE STÂNGA / DREAPTA

# Planoton 18

(fost Plan 18)

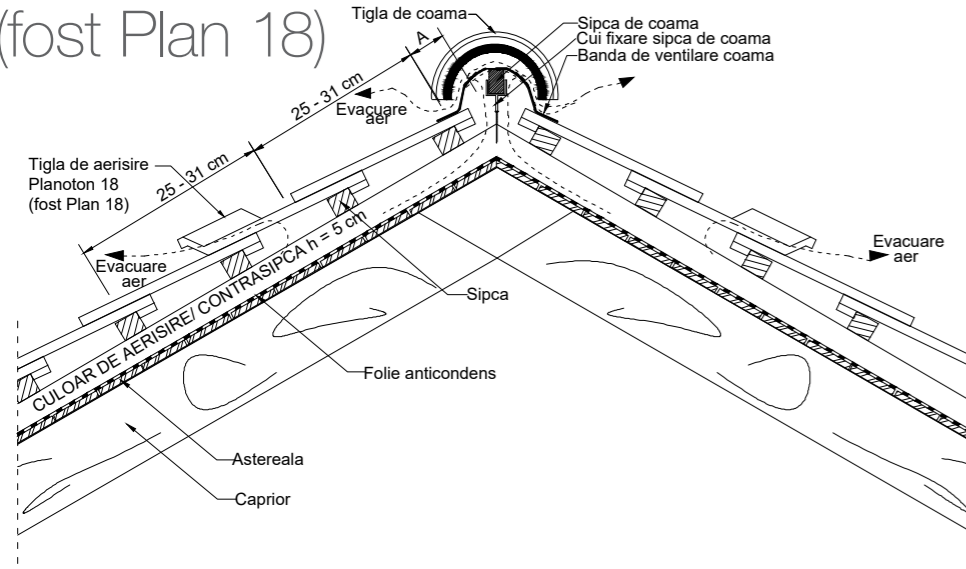

SIPCA 4x5 cm		
Inclinatie	A	B
10°	apx 5,5 cm	apx 9,6 cm
15°	apx 5,5 cm	apx 9,6 cm
20°	apx 5,5 cm	apx 9,6 cm
25°	apx 5,5 cm	apx 9,6 cm
30°	apx 5,5 cm	apx 9,6 cm
35°	apx 5,5 cm	apx 9,6 cm
40°	apx 5,5 cm	apx 9,0 cm
45°	apx 5,0 cm	apx 8,4 cm
50°	apx 5,0 cm	apx 7,8 cm

DETALIU COAMĂ

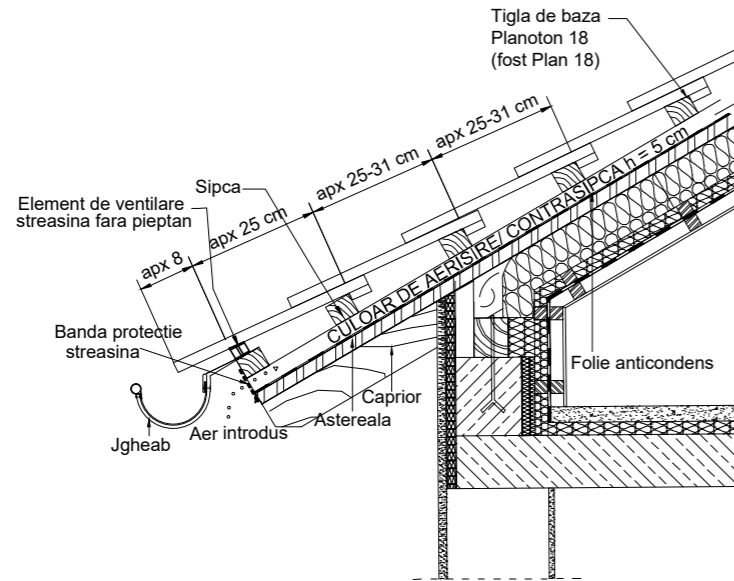

DETALIU STREAȘINĂ

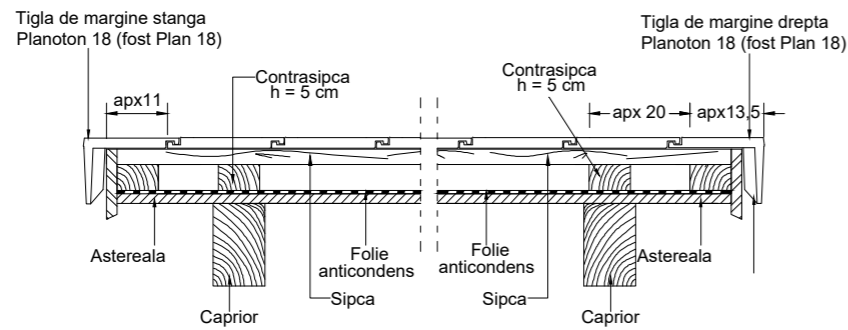

DETALIU ÎNCHIDERE MARGINE STÂNGA / DREAPTA

A - distanța de la ultima șipcă la vârful căpriorului, la coama montată uscat  
B - înălțimea coamei

## MONTAJ PE FAȚADĂ, PE SUPORT DE LEMN

Detaliu 1

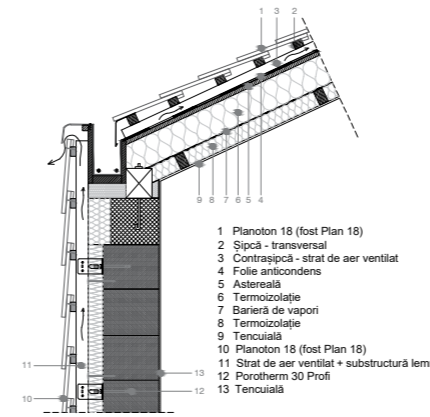

Detaliu 2

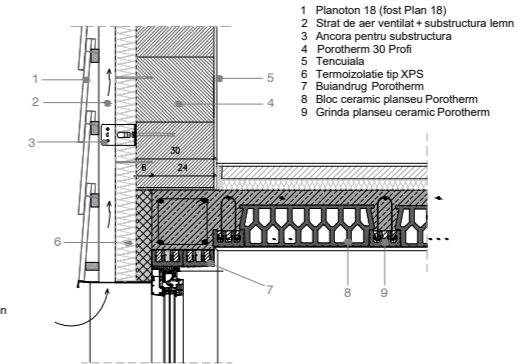

Detaliu 3

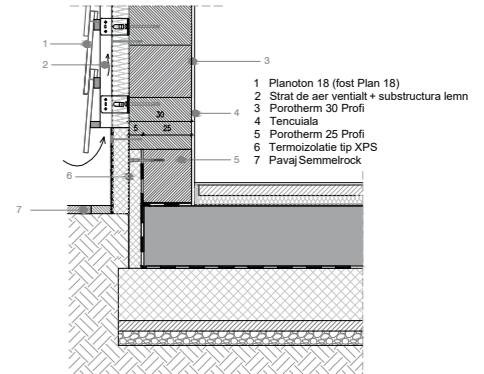

## MONTAJ PE FAȚADĂ, PE SUPORT DE ALUMINIU

Detaliu 1

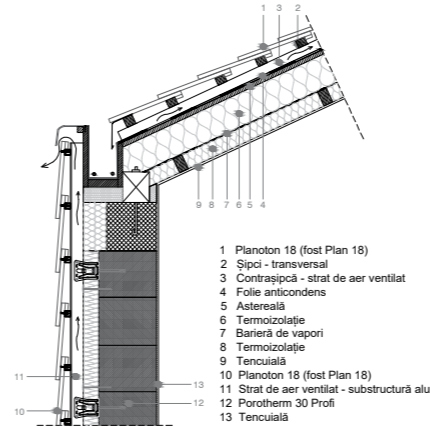

Detaliu 2

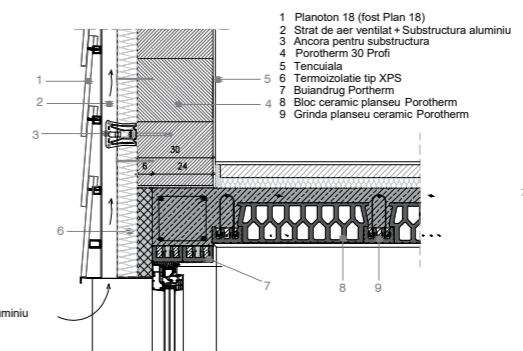

Detaliu 3

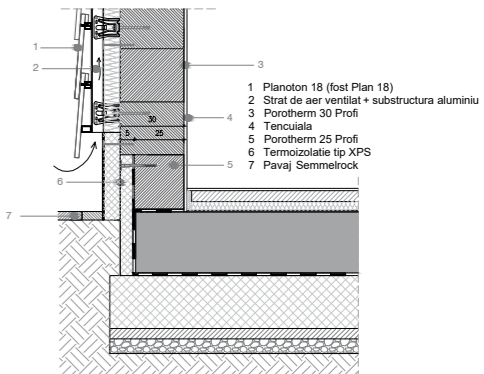

## MONTAJ PE FAȚADĂ, PE SUPORT DE OSB

Detaliu 1

Detaliu 2

Detaliu 3

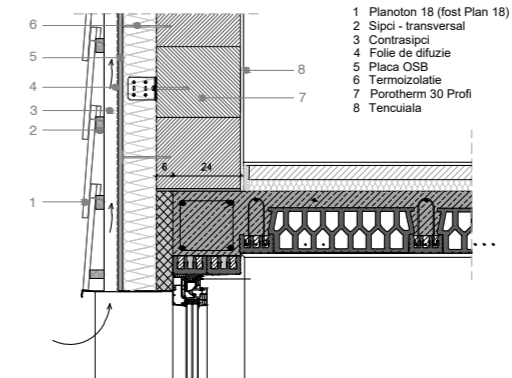

# Planoton 30

(fost Plan 30)

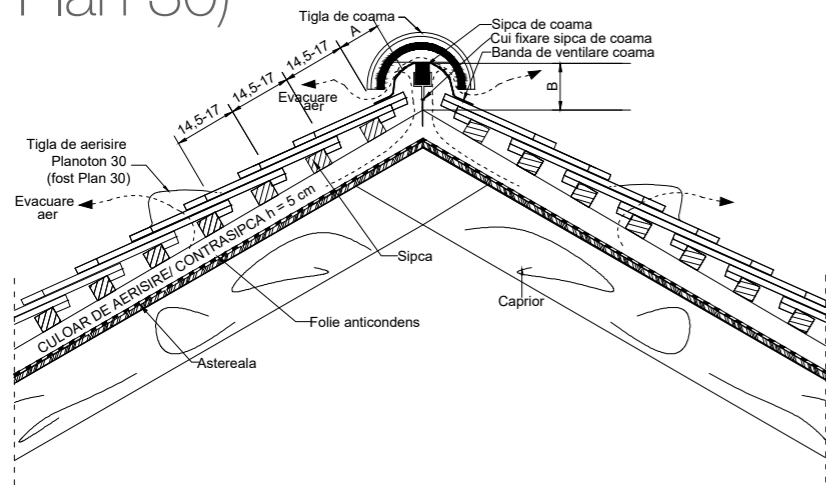

SIPCA 4x5 cm		
Inclinatie	A	B
10°	apx 5,5 cm	apx 9,6 cm
15°	apx 5,5 cm	apx 9,6 cm
20°	apx 5,5 cm	apx 9,6 cm
25°	apx 5,5 cm	apx 9,6 cm
30°	apx 5,5 cm	apx 9,6 cm
35°	apx 5,5 cm	apx 9,6 cm
40°	apx 5,5 cm	apx 9,0 cm
45°	apx 5,0 cm	apx 8,4 cm
50°	apx 5,0 cm	apx 7,8 cm

## DETALIU COAMĂ

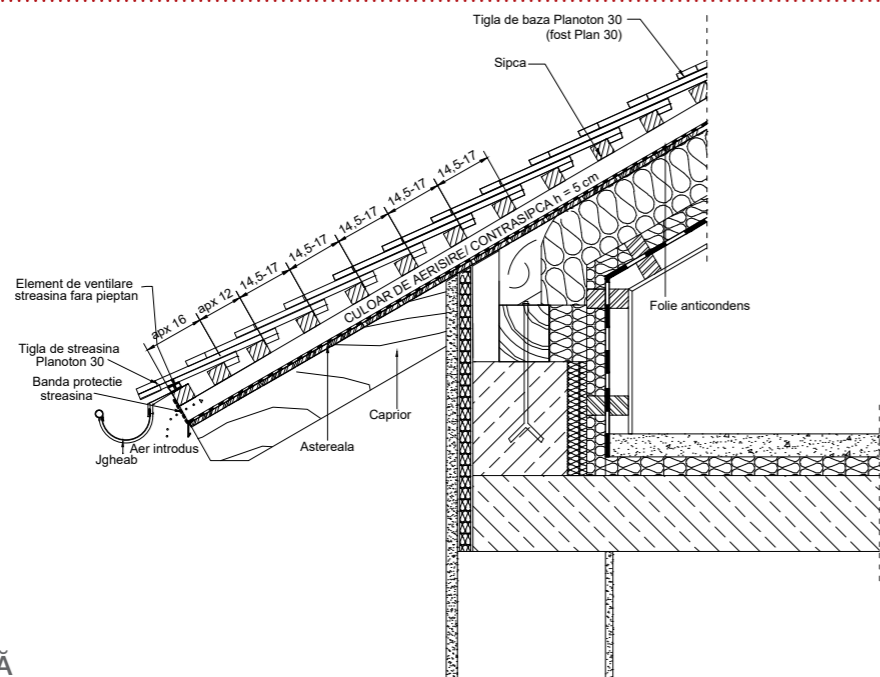

## DETALIU STREAȘINĂ

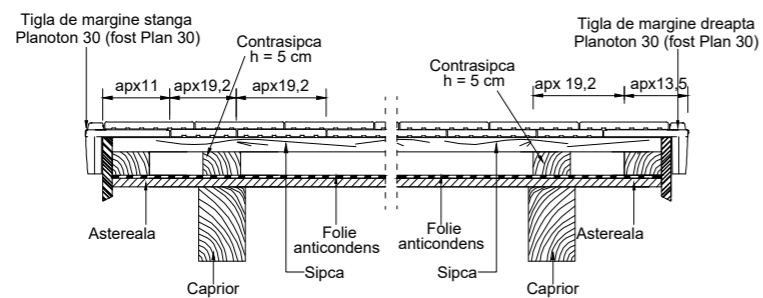

## DETALIU ÎNCHIDERE MARGINE

A - distanța de la ultima șipcă la vârful căpriorului, la coama montată uscat  
 B - înălțimea coamei

## MONTAJ PE FAȚADĂ, PE SUPORT DE LEMN

Detaliu 1

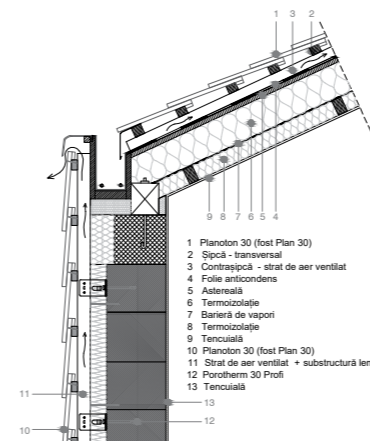

Detaliu 2

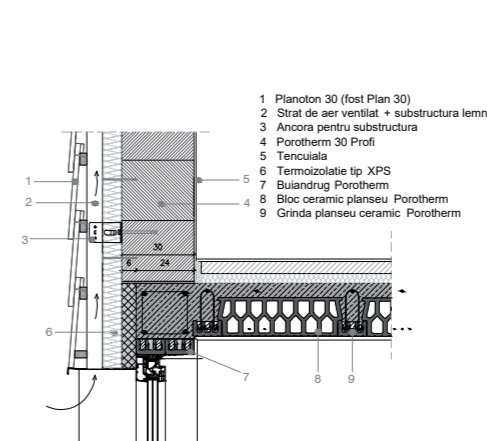

Detaliu 3

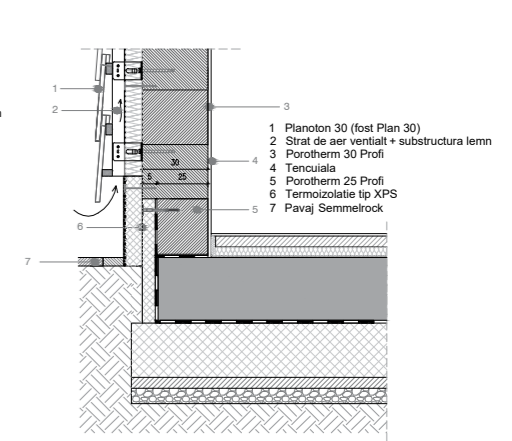

## MONTAJ PE FAȚADĂ, PE SUPORT DE ALUMINIU

Detaliu 1

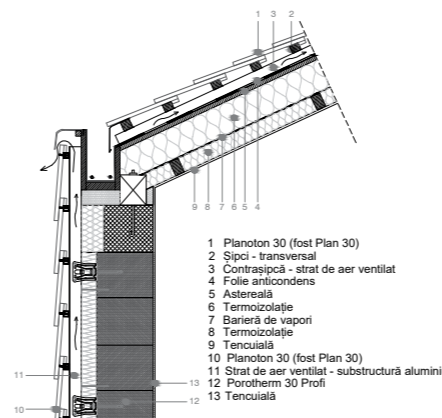

Detaliu 2

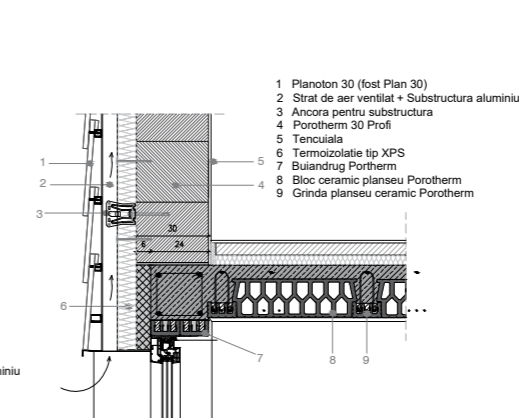

Detaliu 3

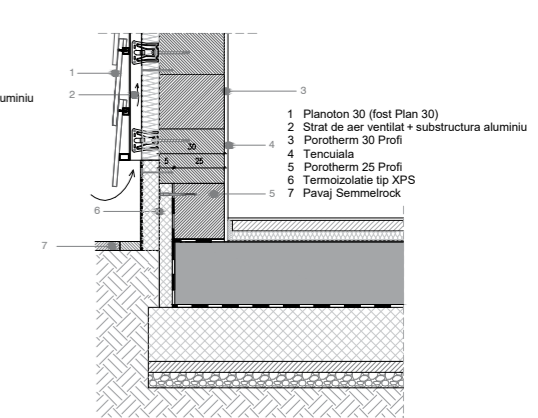

## MONTAJ PE FAȚADĂ, PE SUPORT DE OSB

Detaliu 1

Detaliu 2

Detaliu 3

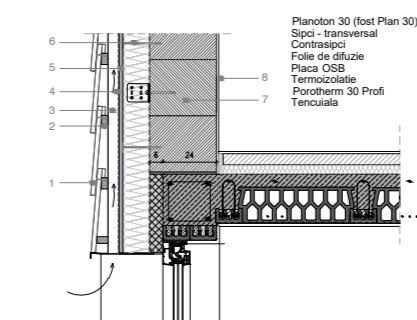

# Renoton 9 (fost Tango Plus)



Gama Tondach Optim

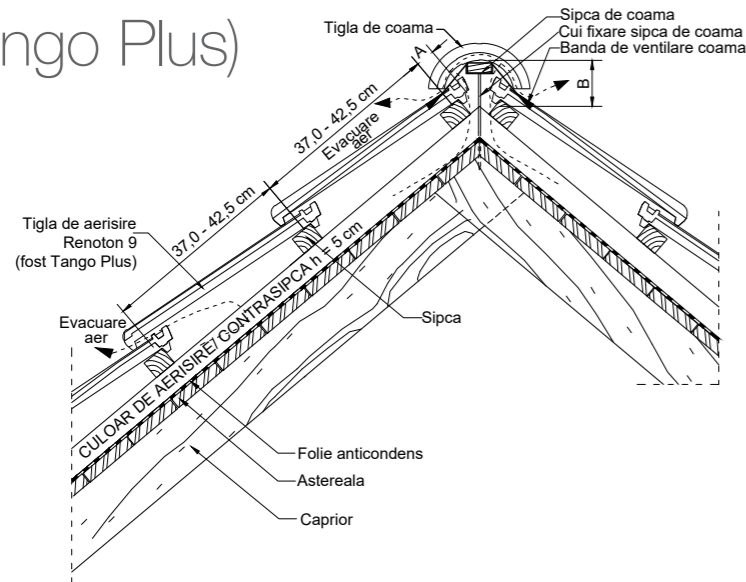

SIPCA 3X5 cm		
Inclinatia acoperisului	A	B
15°	apx. 4,5 cm	apx. 12,6 cm
20°	apx. 4,5 cm	apx. 12,6 cm
25°	apx. 4,0 cm	apx. 12,0 cm
30°	apx. 4,0 cm	apx. 11,4 cm
35°	apx. 3,5 cm	apx. 10,8 cm
40°	apx. 3,0 cm	apx. 10,2 cm
45°	apx. 3,0 cm	apx. 9,5 cm
50°	apx. 2,5 cm	apx. 9,0 cm

DETALIU COAMĂ

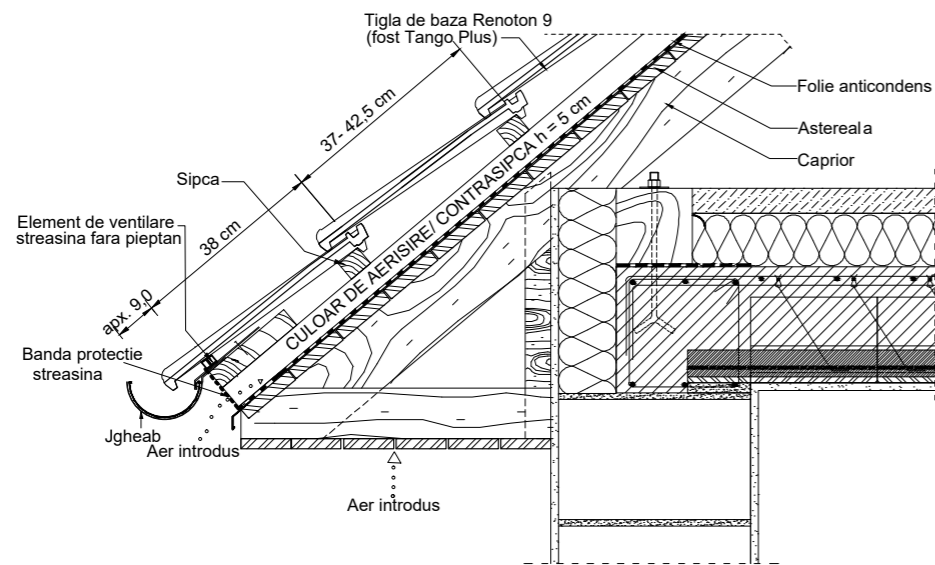

DETALIU STREAȘINĂ

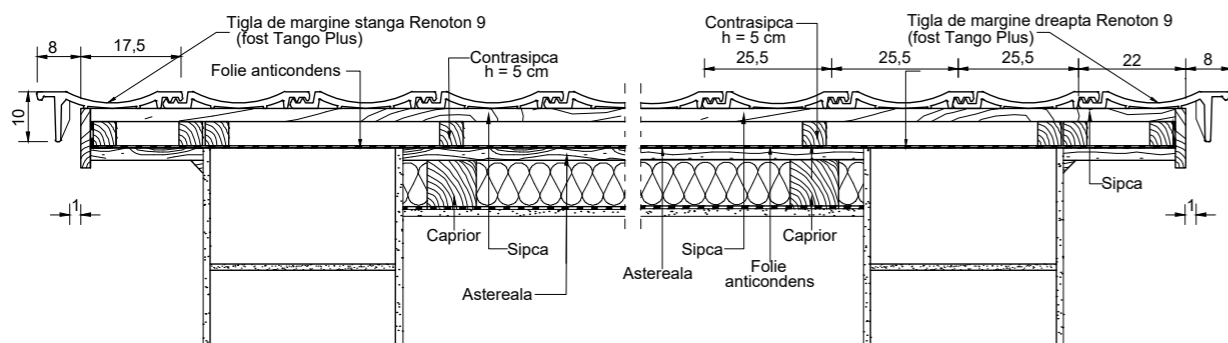

DETALIU ÎNCHIDERE MARGINE STÂNGA / DREAPTA

A - distanța de la ultima șipcă la vârful căpriorului, la coama montată uscat  
B - înălțimea coamei

Renoton 9 | maro arămiu





# Contiton 9 (fost Bolero)

81 11 12 31 40



Gama Tondach Optim

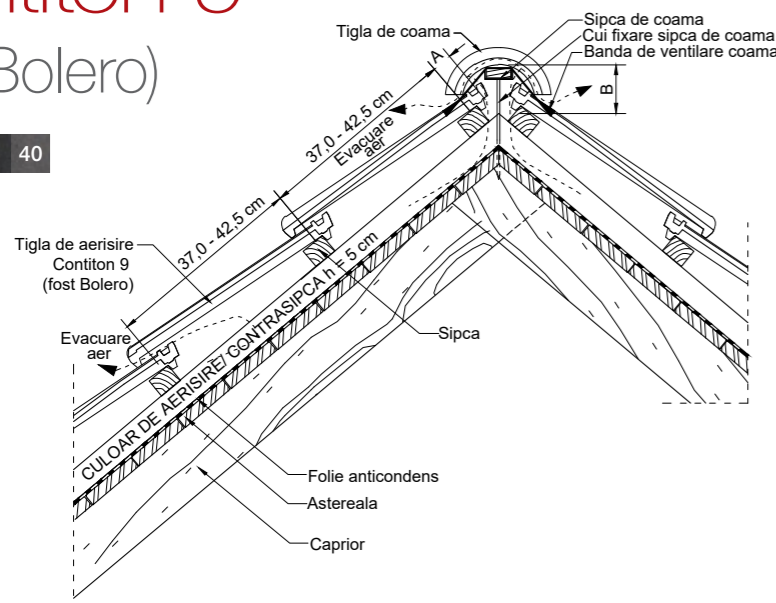

SIPCA 3X5 cm		
Inclinatia acoperisului	A	B
15°	apx. 4,5 cm	apx. 12,6 cm
20°	apx. 4,5 cm	apx. 12,6 cm
25°	apx. 4,0 cm	apx. 12,0 cm
30°	apx. 4,0 cm	apx. 11,4 cm
35°	apx. 3,5 cm	apx. 10,8 cm
40°	apx. 3,0 cm	apx. 10,2 cm
45°	apx. 3,0 cm	apx. 9,5 cm
50°	apx. 2,5 cm	apx. 9,0 cm

## DETALIU COAMĂ

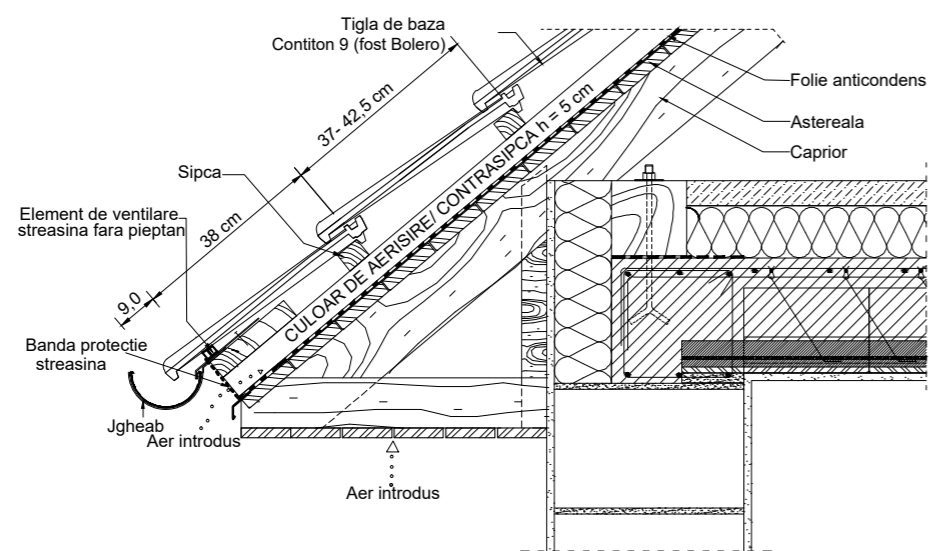

## DETALIU STREAȘINĂ

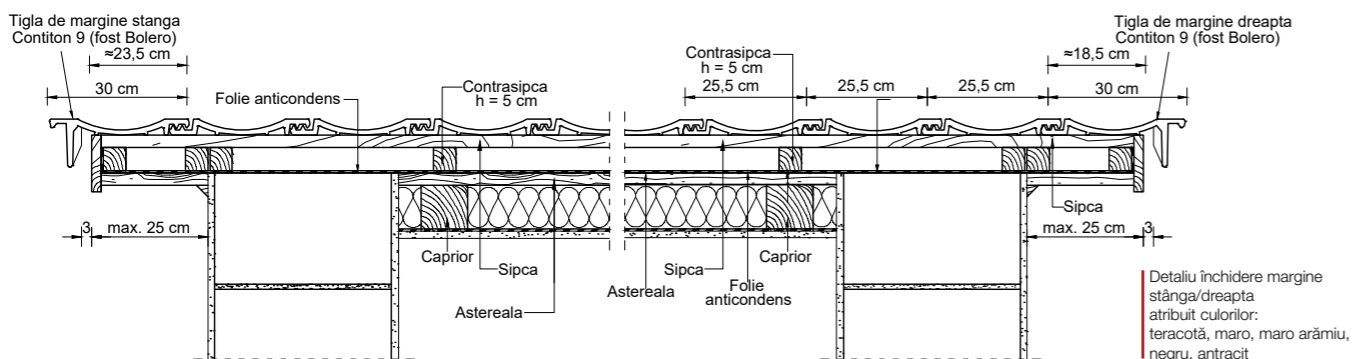

## DETALIU ÎNCHIDERE MARGINE STÂNGA / DREAPTA

A - distanța de la ultima șipcă la vârful căpriorului, la coama montată uscat  
B - înălțimea coamei

# Contiton 9 (fost Saturn)

09 65 71



Gama Tondach Optim

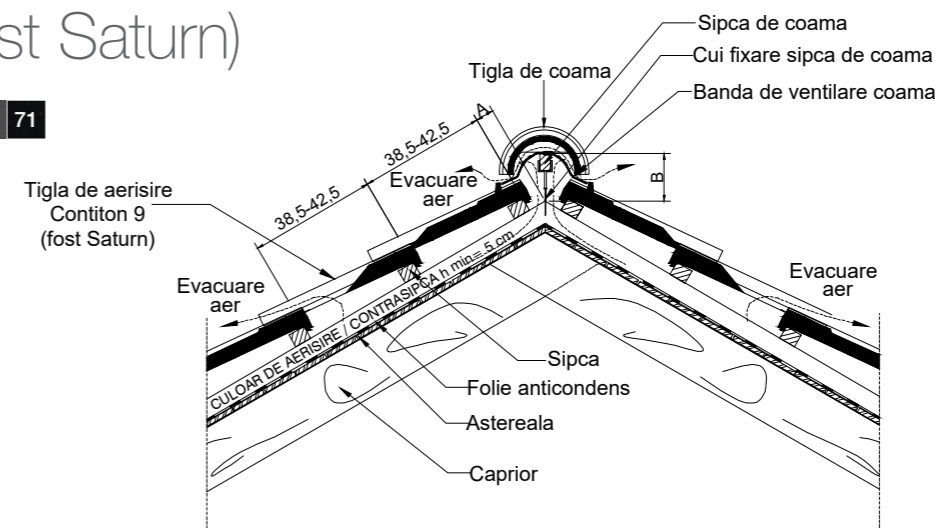

SIPCA 4x5 cm		
Inclinatia acoperisului	A (cm)	B (cm)
10°	apx.4,5 cm	apx.12,6 cm
20°	apx.4,5 cm	apx.12,6 cm
25°	apx.4,0 cm	apx.12,0 cm
30°	apx.4,0 cm	apx.11,4 cm
35°	apx.3,5 cm	apx.10,8 cm
40°	apx.3,0 cm	apx.10,2 cm
45°	apx.3,0 cm	apx. 9,5 cm
50°	apx.2,5 cm	apx. 9,0 cm

## DETALIU COAMĂ

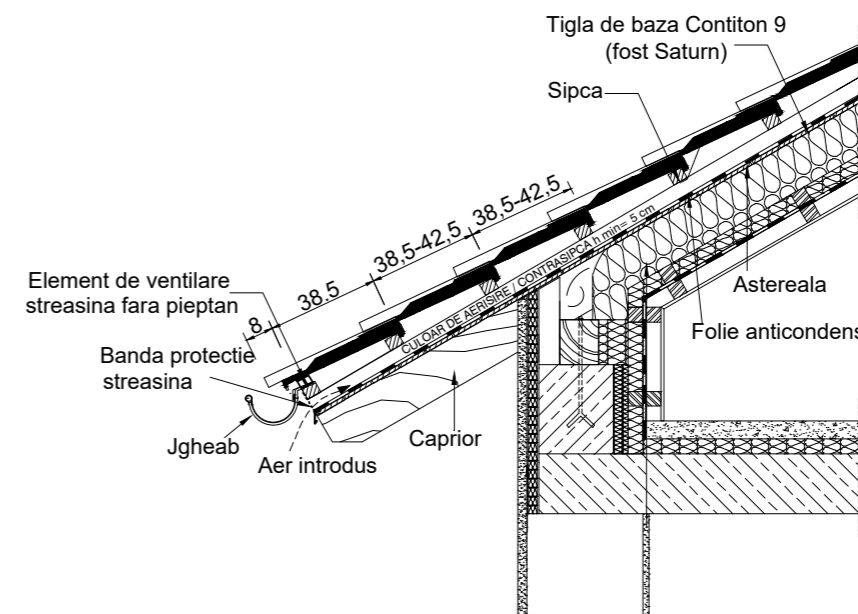

## DETALIU STREAȘINĂ

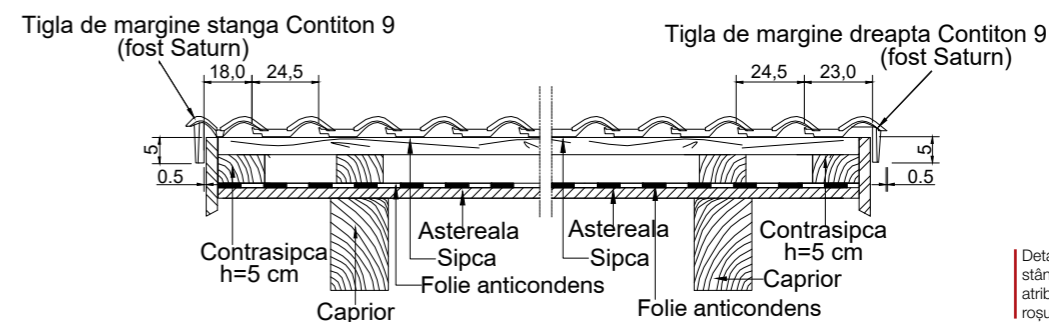

## DETALIU ÎNCHIDERE MARGINE STÂNGA / DREAPTA

Detaliu închidere margine stânga/dreapta atribuit culorilor: roșu arămiu, gri deschis, negru

# Twiston 9 (fost Twist)

Gama Tondach Optim

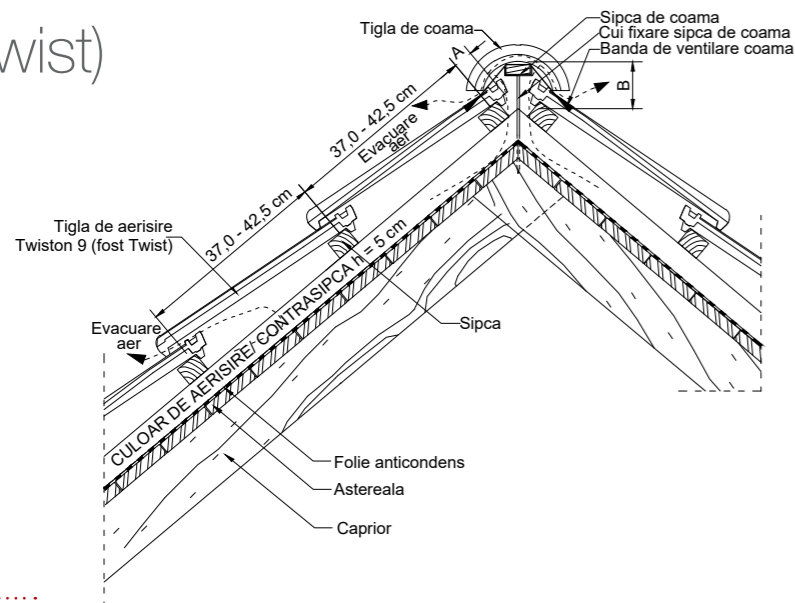

SIPCA 3x5 cm		
Inclinatia acoperisului	A	B
15°	apx. 4,5 cm	apx. 12,6 cm
20°	apx. 4,5 cm	apx. 12,6 cm
25°	apx. 4,0 cm	apx. 12,0 cm
30°	apx. 4,0 cm	apx. 11,4 cm
35°	apx. 3,5 cm	apx. 10,8 cm
40°	apx. 3,0 cm	apx. 10,2 cm
45°	apx. 3,0 cm	apx. 9,5 cm
50°	apx. 2,5 cm	apx. 9,0 cm

DETALIU COAMĂ

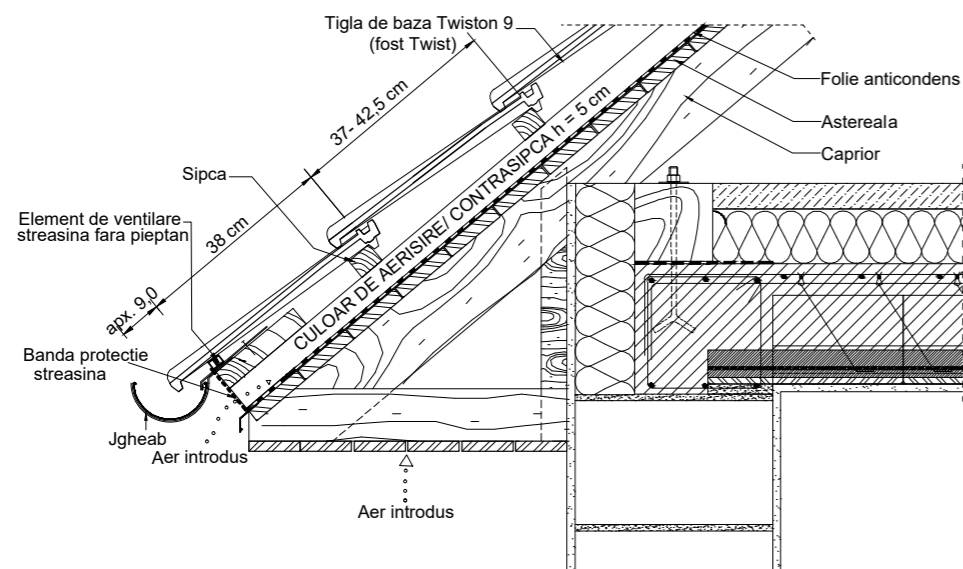

DETALIU STREAȘINĂ

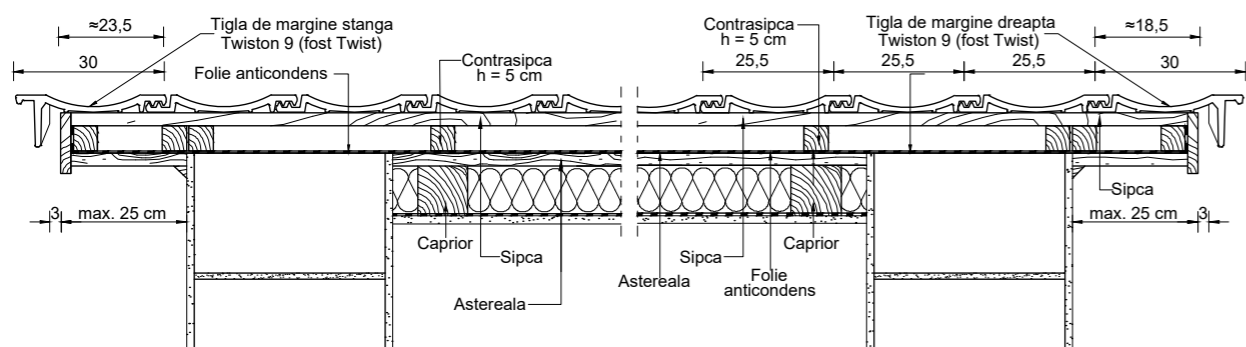

DETALIU ÎNCHIDERE MARGINE STÂNGA / DREAPTA

A - distanța de la ultima șipcă la vârful căpriorului, la coama montată uscat  
B - înălțimea coamei

# Traditon 9 (fost Jupiter)

Gama Tondach Optim

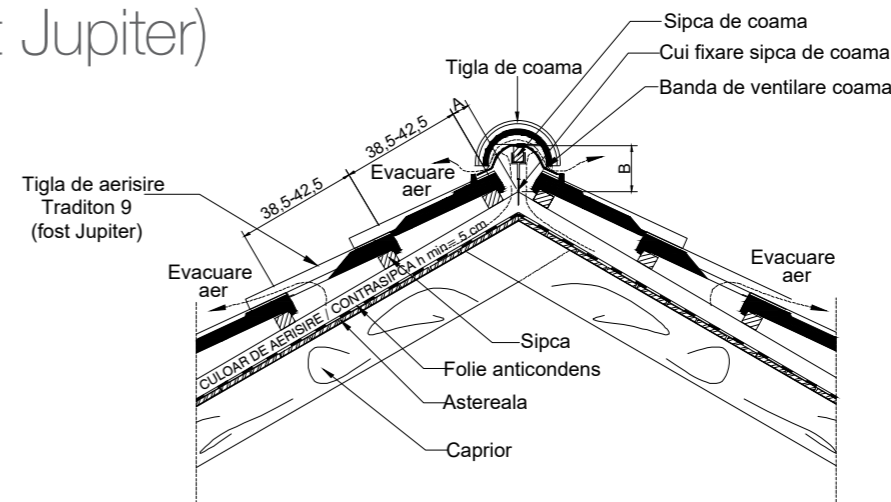

SIPCA 4x5 cm		
Inclinatia acoperisului	A (cm)	B (cm)
10°	apx.4,5 cm	apx.12,6 cm
20°	apx.4,5 cm	apx.12,6 cm
25°	apx.4,0 cm	apx.12,0 cm
30°	apx.4,0 cm	apx.11,4 cm
35°	apx.3,5 cm	apx.10,8 cm
40°	apx.3,0 cm	apx.10,2 cm
45°	apx.3,0 cm	apx. 9,5 cm
50°	apx.2,5 cm	apx. 9,0 cm

DETALIU COAMĂ

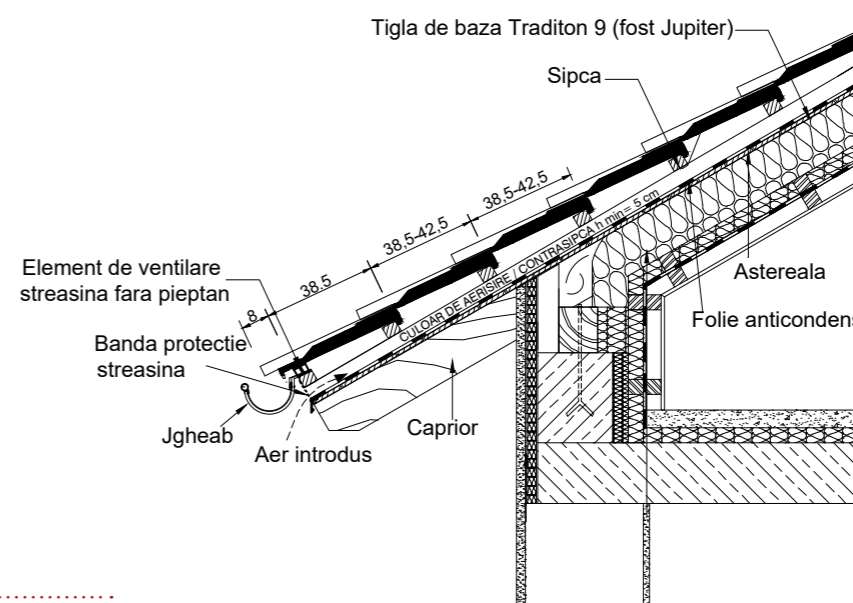

DETALIU STREAȘINĂ

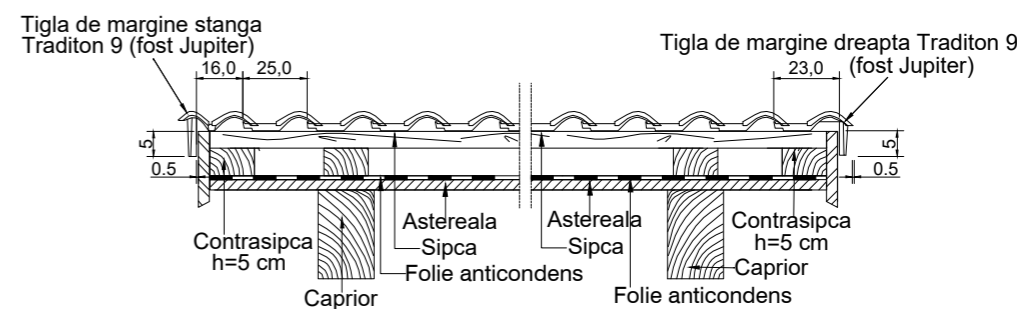

DETALIU ÎNCHIDERE MARGINE STÂNGA / DREAPTA

# Renoton 12 (fost Constant Plus)

Gama Tondach Clasic

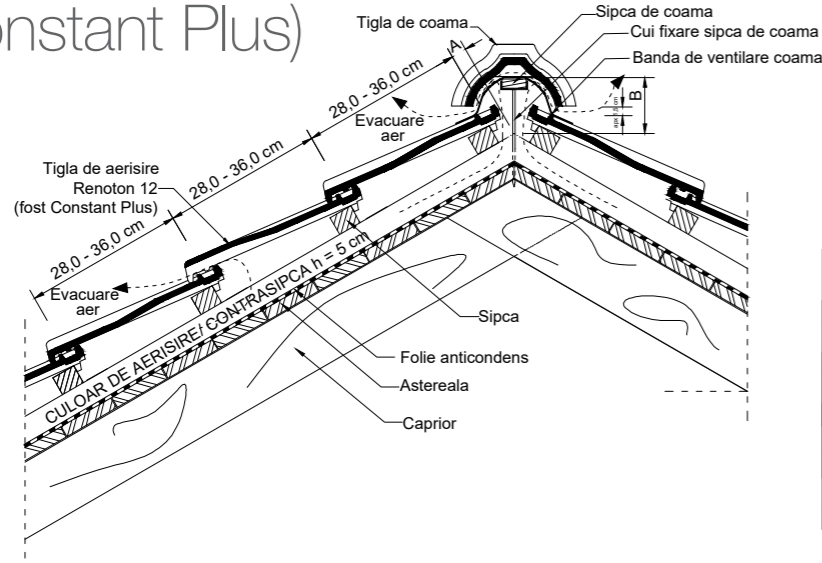

SIPCA 3X5 cm		
Inclinatia acoperisului	A	B
15°	apx. 5,5 cm	apx. 13,5 cm
20°	apx. 5,0 cm	apx. 13,0 cm
25°	apx. 4,5 cm	apx. 12,5 cm
30°	apx. 4,0 cm	apx. 12,0 cm
35°	apx. 3,5 cm	apx. 11,5 cm
40°	apx. 3,5 cm	apx. 10,5 cm
45°	apx. 3,5 cm	apx. 10,5 cm
50°	apx. 3,5 cm	apx. 9,0 cm

DETALIU COAMĂ

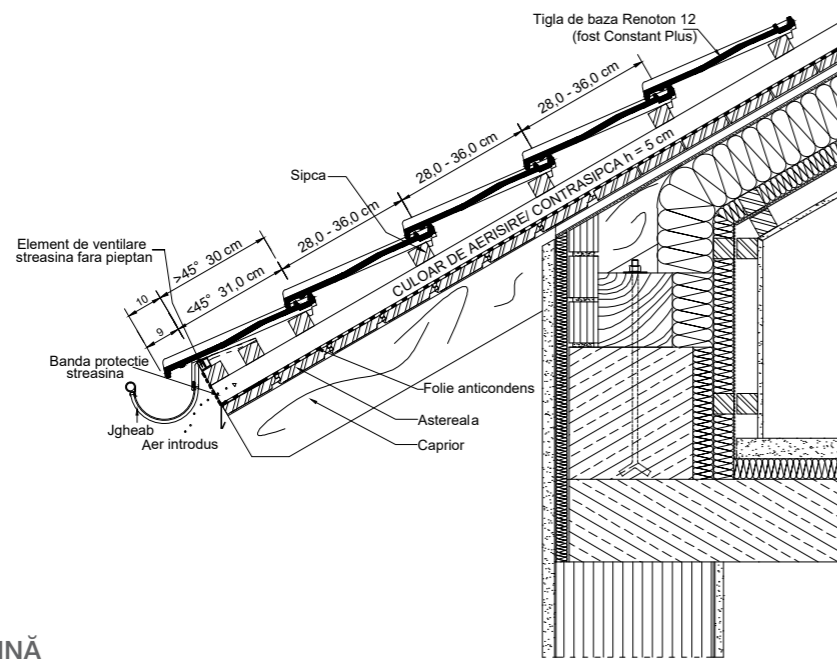

DETALIU STREAȘINĂ

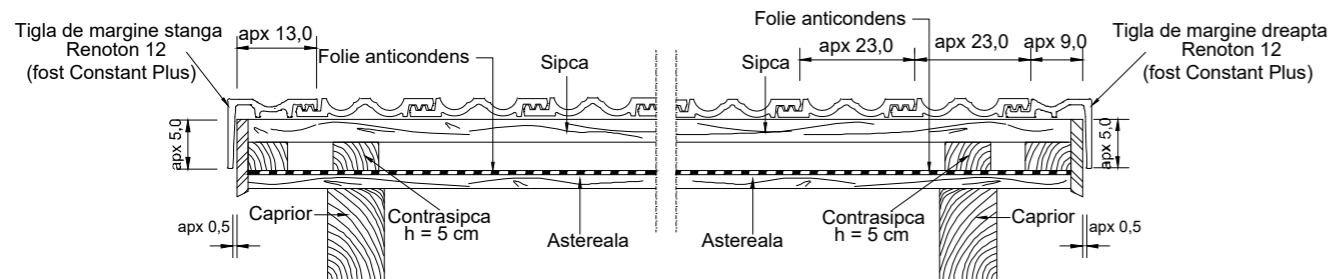

DETALIU ÎNCHIDERE MARGINE STÂNGA / DREAPTA

A - distanța de la ultima șipcă la vârful căpriorului, la coama montată uscat  
B - înălțimea coamei

# Contiton 12 (fost Vineam)

Gama Tondach Clasic

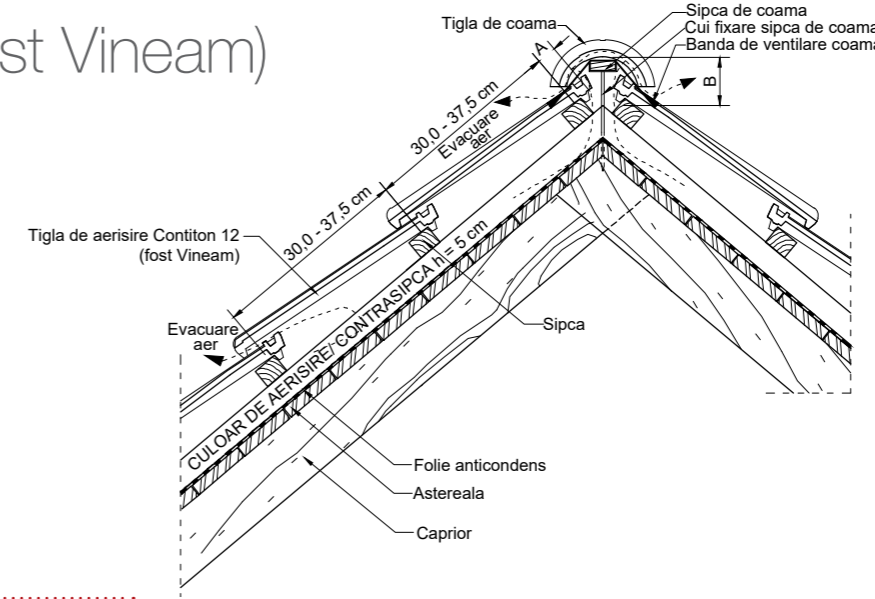

SIPCA 3X5 cm		
Inclinatia acoperisului	A	B
15°	apx. 5,5 cm	apx. 13,5 cm
20°	apx. 5,0 cm	apx. 13,0 cm
25°	apx. 4,5 cm	apx. 12,5 cm
30°	apx. 4,0 cm	apx. 12,0 cm
35°	apx. 3,5 cm	apx. 11,5 cm
40°	apx. 3,5 cm	apx. 10,5 cm
45°	apx. 3,5 cm	apx. 9,0 cm
50°	apx. 3,5 cm	apx. 9,0 cm

DETALIU COAMĂ

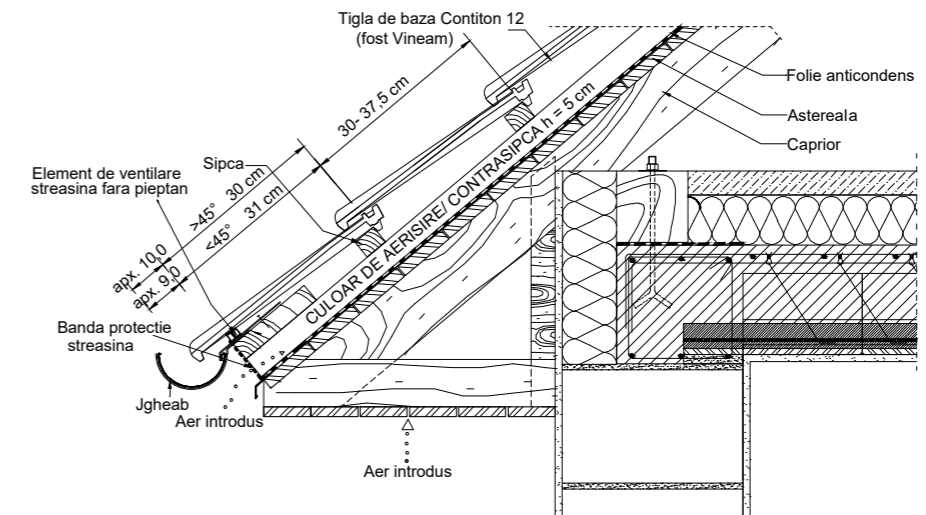

DETALIU STREAȘINĂ

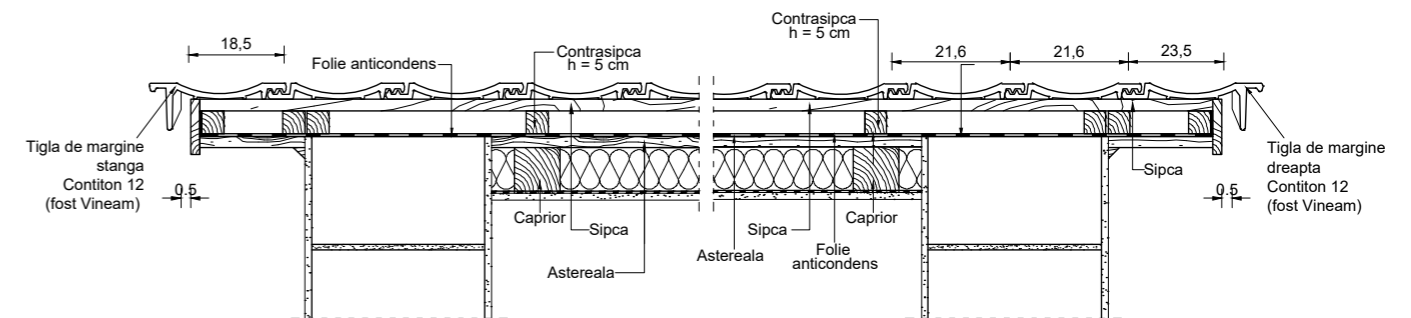

DETALIU ÎNCHIDERE MARGINE STÂNGA / DREAPTA

# Traditon 12 (fost Makedo)

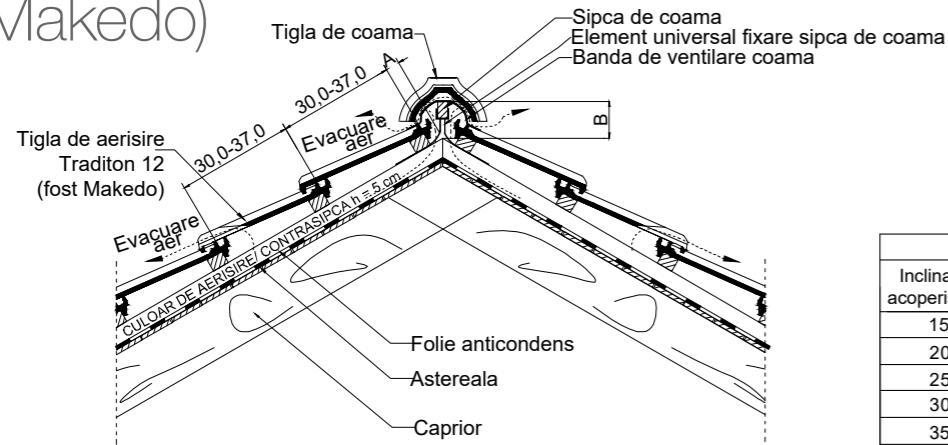

SIPCA 3X5 cm		
Inclinatia acoperisului	A	B
15°	apx. 5,5 cm	apx. 13,5 cm
20°	apx. 5,0 cm	apx. 13,0 cm
25°	apx. 4,5 cm	apx. 12,5 cm
30°	apx. 4,0 cm	apx. 12,0 cm
35°	apx. 3,5 cm	apx. 11,5 cm
40°	apx. 3,5 cm	apx. 10,5 cm
45°	apx. 3,5 cm	apx. 9,0 cm
50°	apx. 3,5 cm	apx. 9,0 cm

## DETALIU COAMĂ

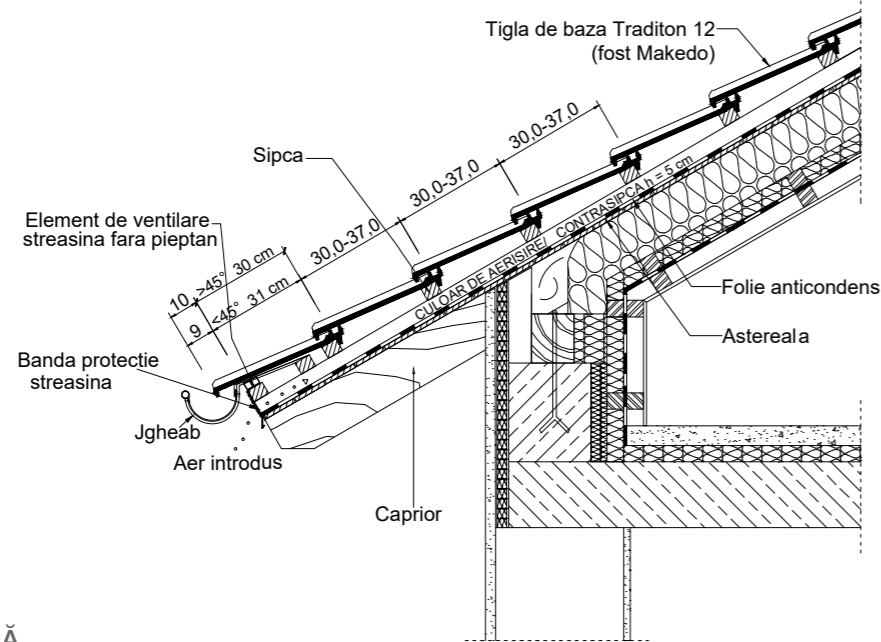

## DETALIU STREAȘINĂ

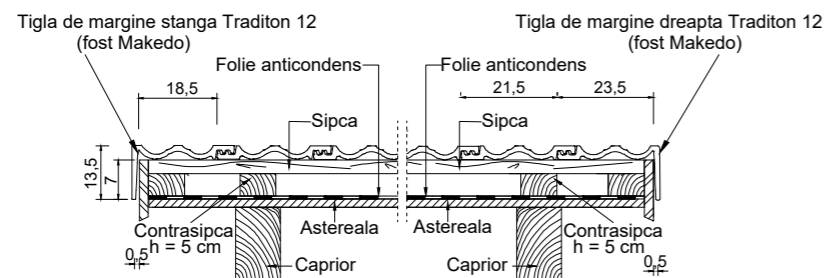

## DETALIU ÎNCHIDERE MARGINE STÂNGA / DREAPTA

A - distanța de la ultima șipcă la vârful căpriorului, la coama montată uscat  
B - înălțimea coamei

# Tasche

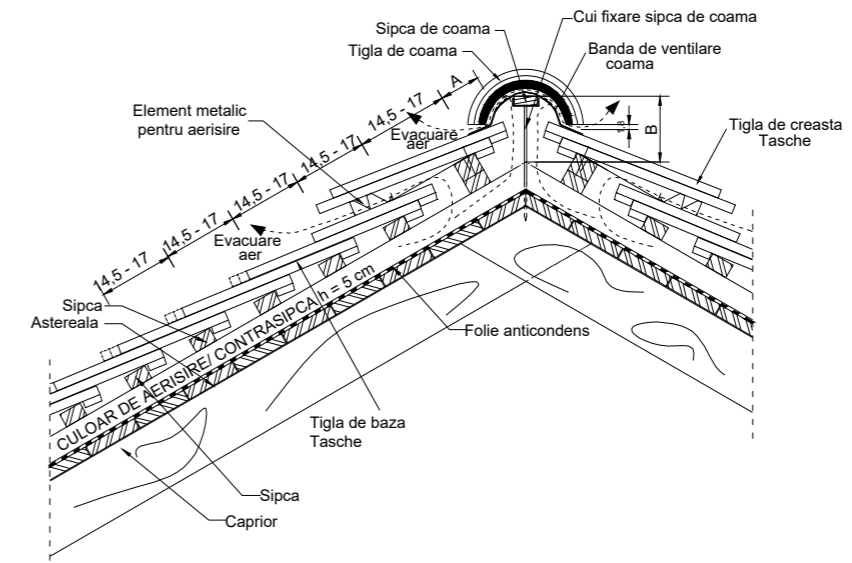

SIPCI 3 X 5		
Inclinatia acoperisului	A	B
23°	apx. 10	apx.10,6
25°	apx. 10	apx.10,4
30°	apx. 10	apx.9,7
35°	apx. 9,5	apx.9,2
40°	apx. 9,5	apx.8,6
45°	apx. 9,0	apx.8,0
50°	apx. 8,5	apx.7,4

## DETALIU COAMĂ

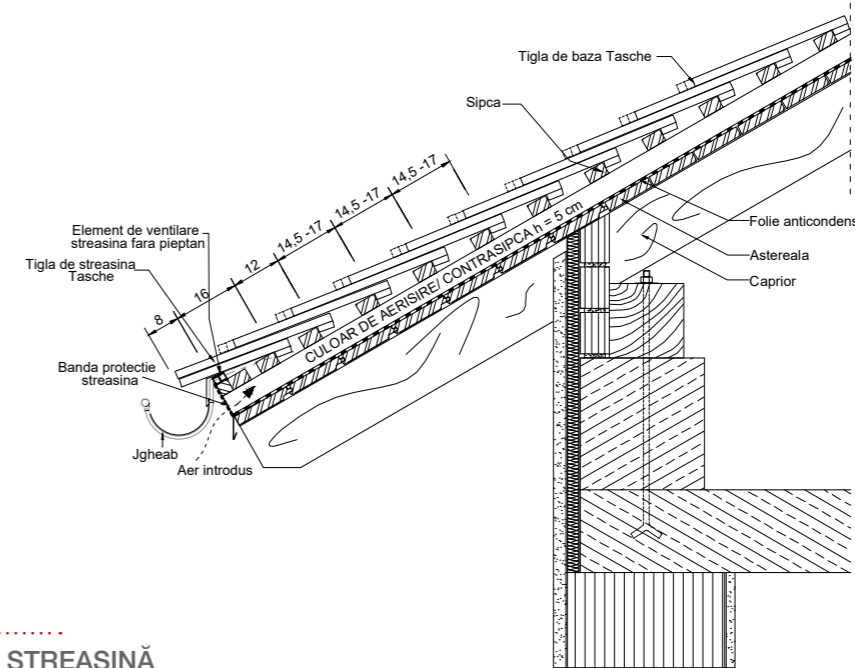

## DETALIU STREAȘINĂ

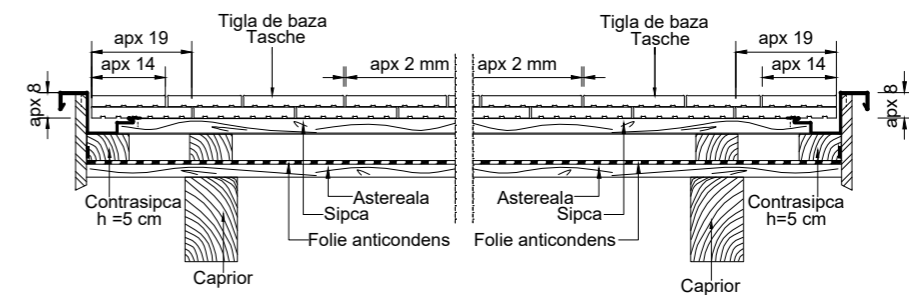

## DETALIU ÎNCHIDERE MARGINE STÂNGA / DREAPTA

# Vintage



Gama Tondach Tradițional

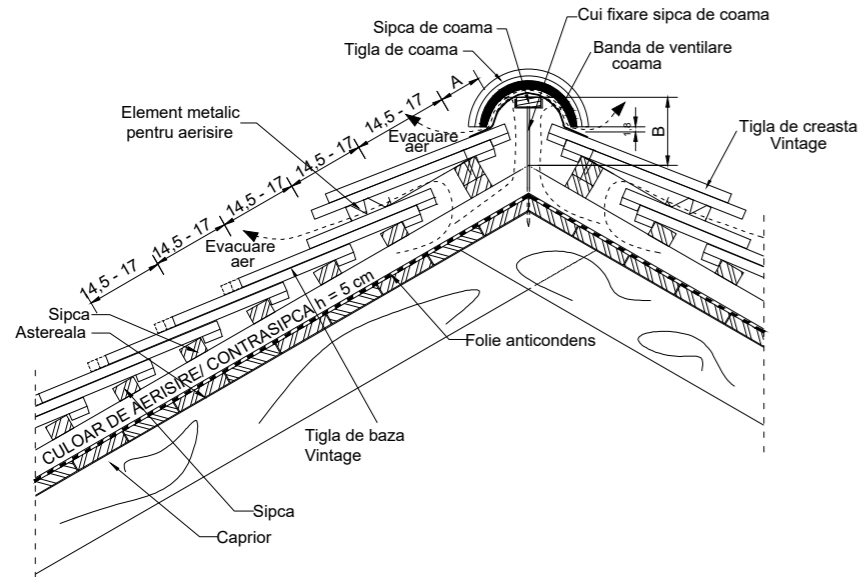

SIPCI 4 X 5		
Inclinatia acoperisului	A	B
23°	apx. 8,1	apx.17,1
25°	apx. 8,0	apx.17,0
30°	apx. 6,9	apx.16,6
35°	apx. 6,3	apx.16,4
40°	apx. 5,2	apx.16,2
45°	apx. 4,0	apx.16,3
50°	apx. 2,8	apx.16,4

DETALIU COAMĂ

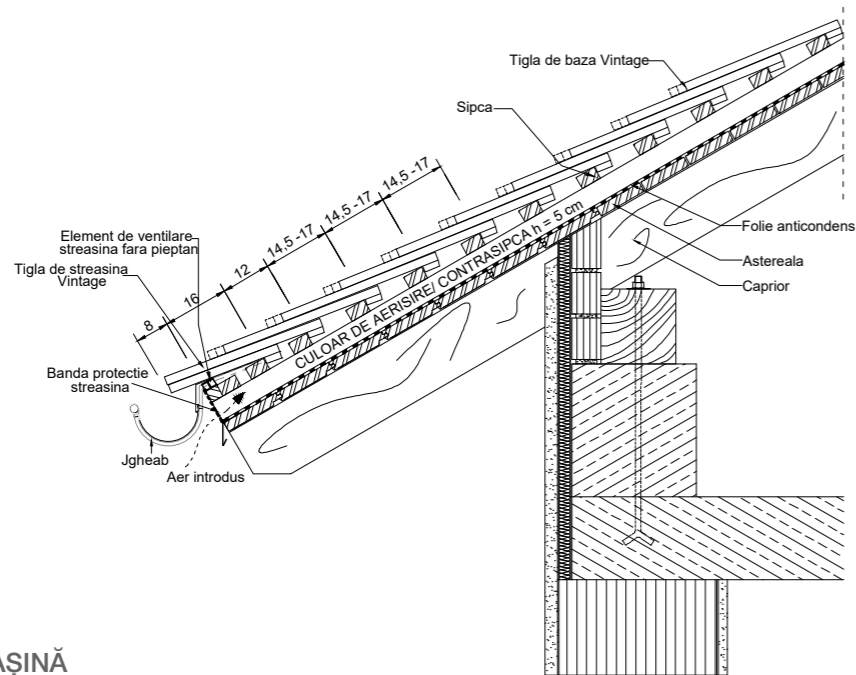

DETALIU STREAȘINĂ

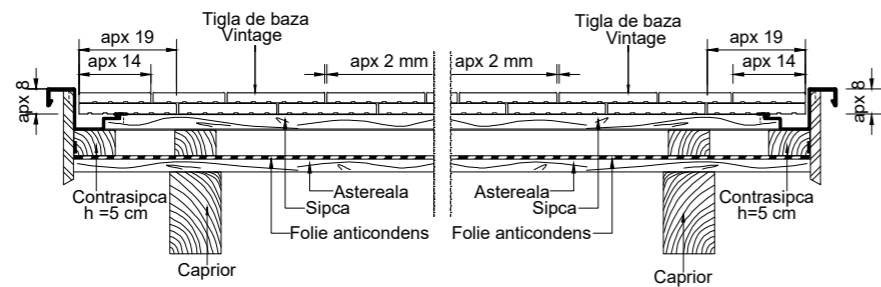

DETALIU ÎNCHIDERE MARGINE STÂNGA / DREAPTA

A - distanța de la ultima șipcă la vârful căpriorului, la coama montată uscat  
B - înălțimea coamei

# Șindra



Gama Tondach Tradițional

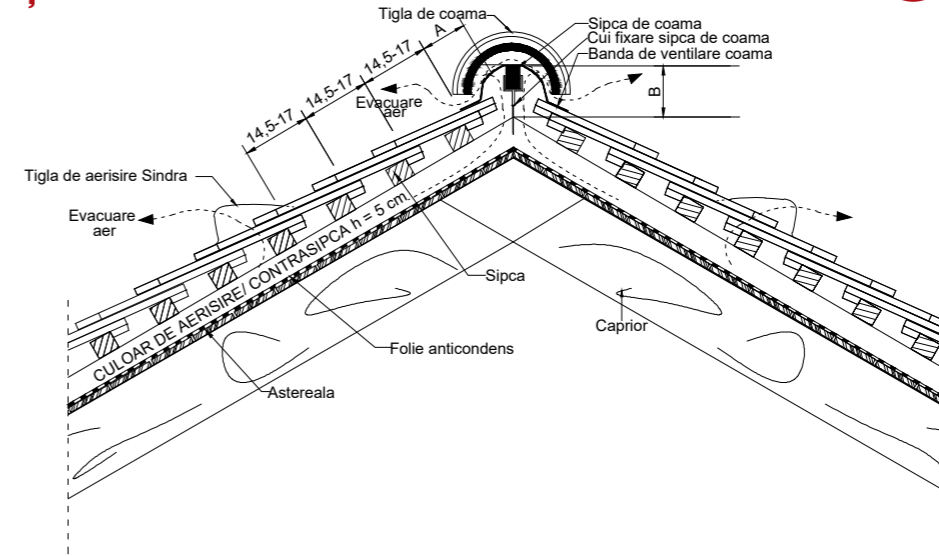

SIPCA 4x5 cm		
Inclinatie	A	B
23°	apx 5,5 cm	apx 9,6 cm
25°	apx 5,5 cm	apx 9,6 cm
30°	apx 5,5 cm	apx 9,6 cm
35°	apx 5,5 cm	apx 9,6 cm
40°	apx 5,5 cm	apx 9,0 cm
45°	apx 5,0 cm	apx 8,4 cm
50°	apx 5,0 cm	apx 7,8 cm

DETALIU COAMĂ

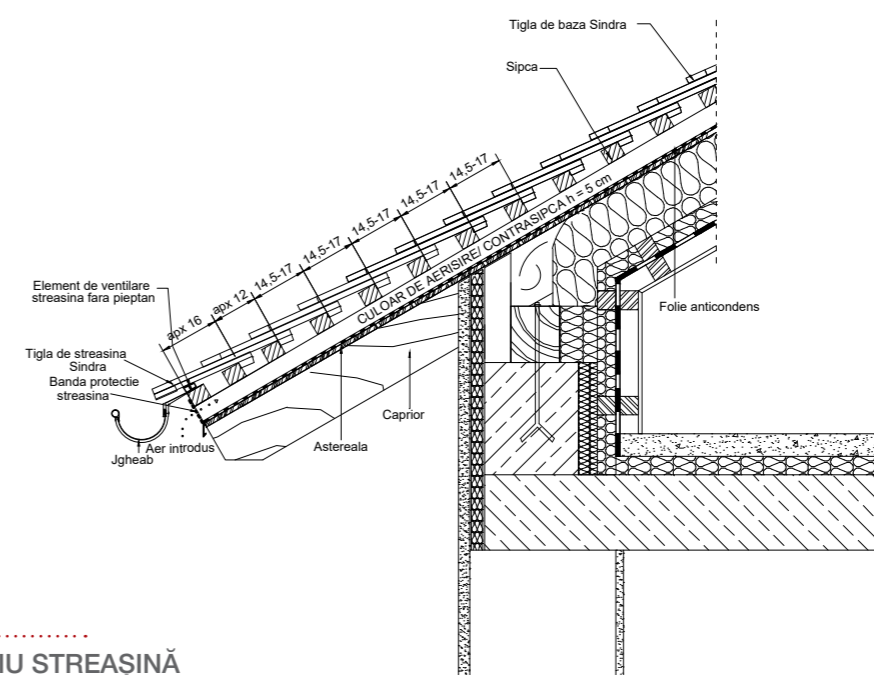

DETALIU STREAȘINĂ

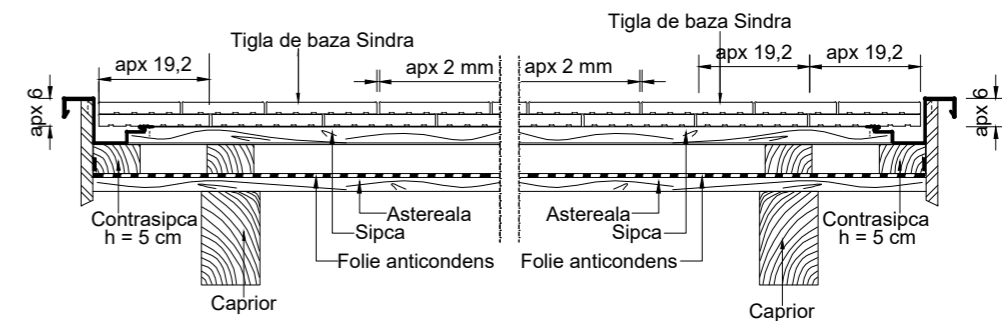

DETALIU ÎNCHIDERE MARGINE STÂNGA / DREAPTA

# Transilvania

Gama Tondach Tradițional

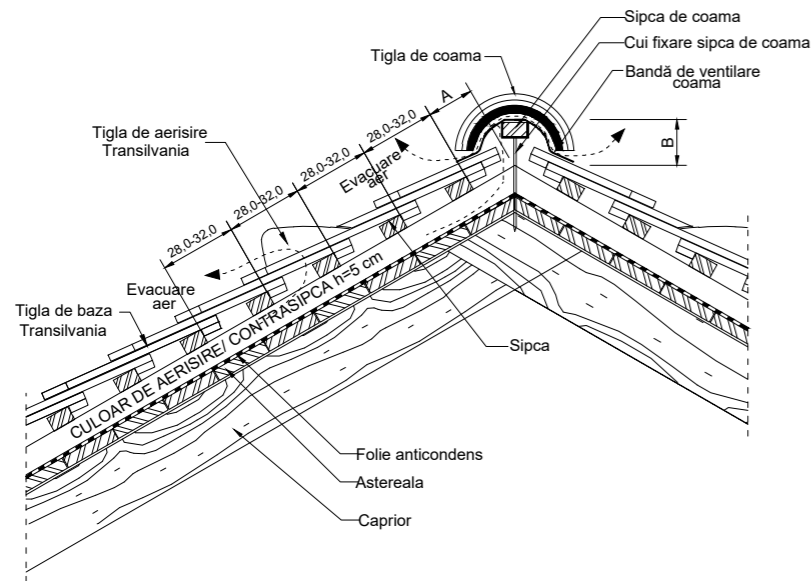

SIPCA 3 x 5 cm		
Inclinatia acoperisului	A	B
25°	apx. 5,5 cm	apx. 9,6 cm
30°	apx. 5,5 cm	apx. 9,6 cm
35°	apx. 5,5 cm	apx. 9,6 cm
40°	apx. 5,0 cm	apx. 9,0 cm
45°	apx. 5,0 cm	apx. 8,4 cm
50°	apx. 5,0 cm	apx. 7,8 cm

DETALIU COAMĂ

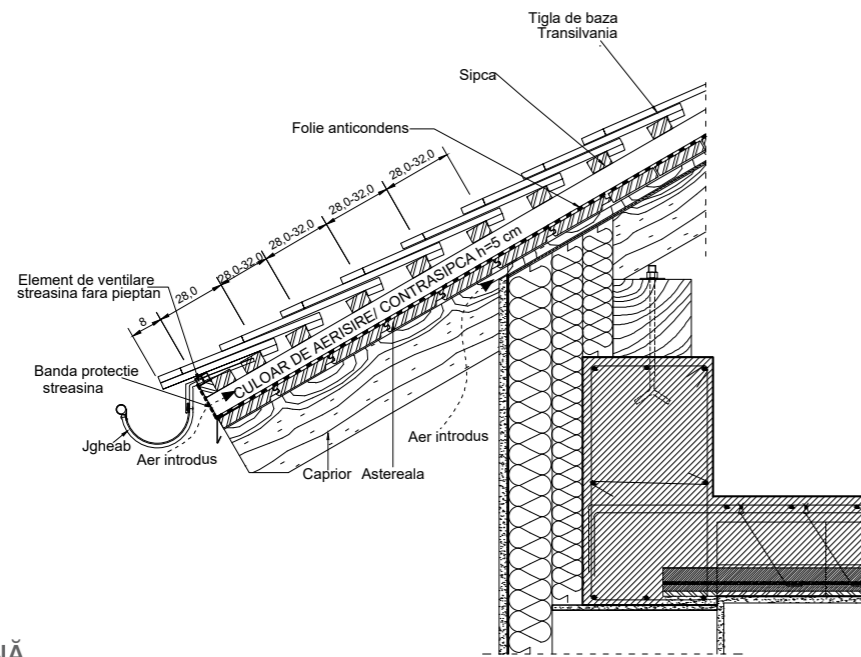

DETALIU STREAȘINĂ

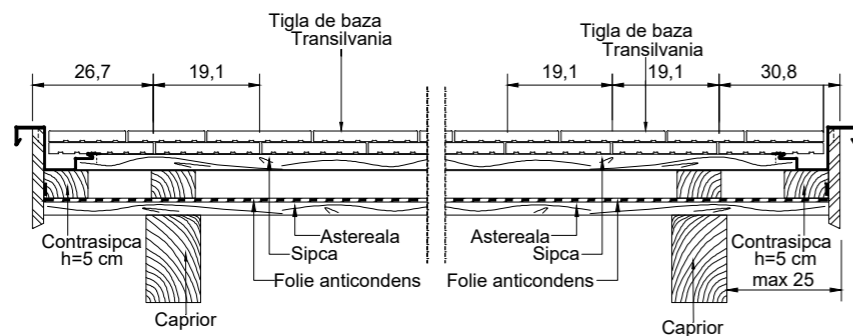

DETALIU ÎNCHIDERE MARGINE STÂNGA / DREAPTA

A - distanța de la ultima șipcă la vârful căpriorului, la coama montată uscat  
B - înălțimea coamei

# Solzi Monumente

Gama Tondach Tradițional

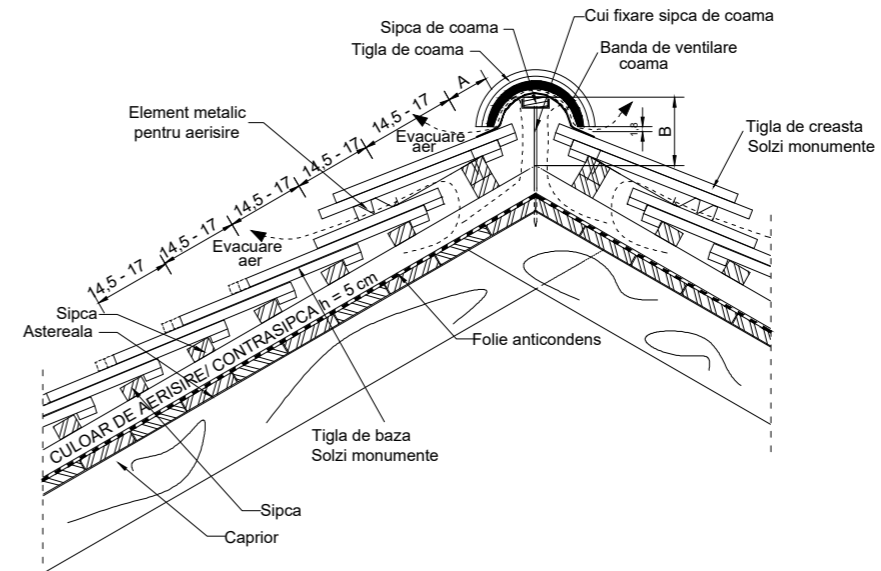

SIPCI 4 X 5		
Inclinatia acoperisului	A	B
23°	apx. 8,1	apx.17,1
25°	apx. 8,0	apx.17,0
30°	apx. 6,9	apx.16,6
35°	apx. 6,3	apx.16,4
40°	apx. 5,2	apx.16,2
45°	apx. 4,0	apx.16,3
50°	apx. 2,8	apx.16,4

DETALIU COAMĂ

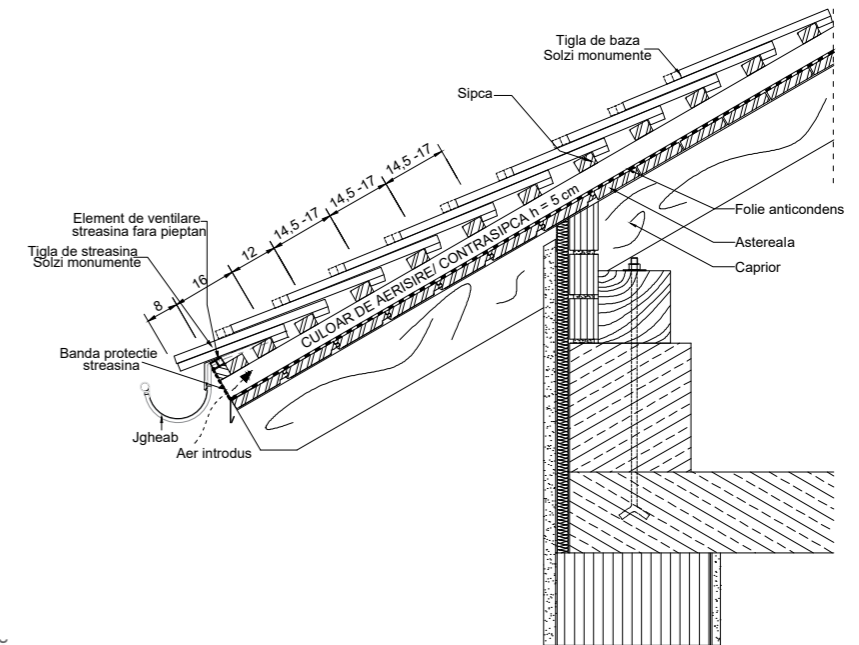

DETALIU STREAȘINĂ

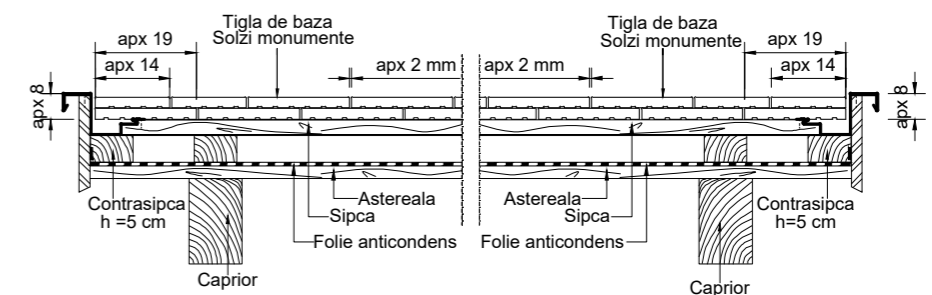

DETALIU ÎNCHIDERE MARGINE STÂNGA / DREAPTA

# Solzi Clasic Sibiu

Gama Tondach Tradițional

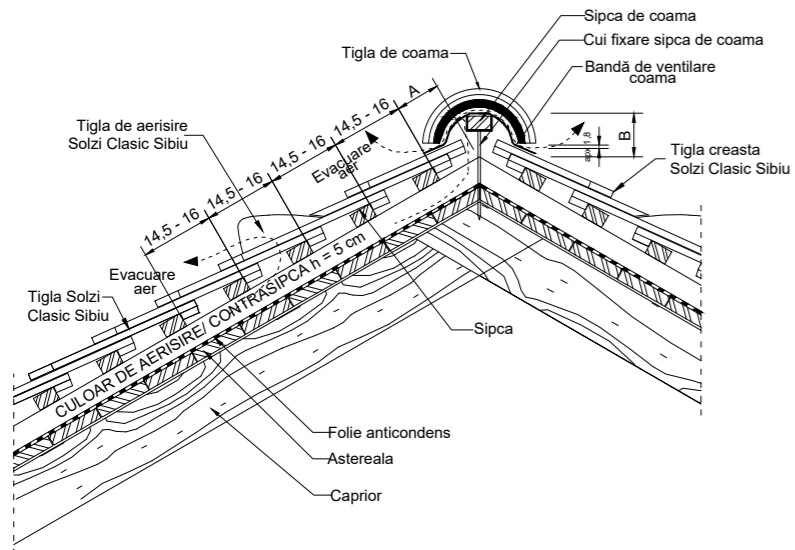

SIPCA 3 x 5 cm		
Inclinatia acoperisului	A	B
23°	apx. 9,5 cm	apx. 11,5cm
25°	apx. 9,5cm	apx. 11,5cm
30°	apx. 9,4cm	apx. 10,9cm
35°	apx. 8,8cm	apx. 10,4cm
40°	apx. 8,7cm	apx. 9,9cm
45°	apx. 8,0cm	apx. 9,4cm

DETALIU COAMĂ

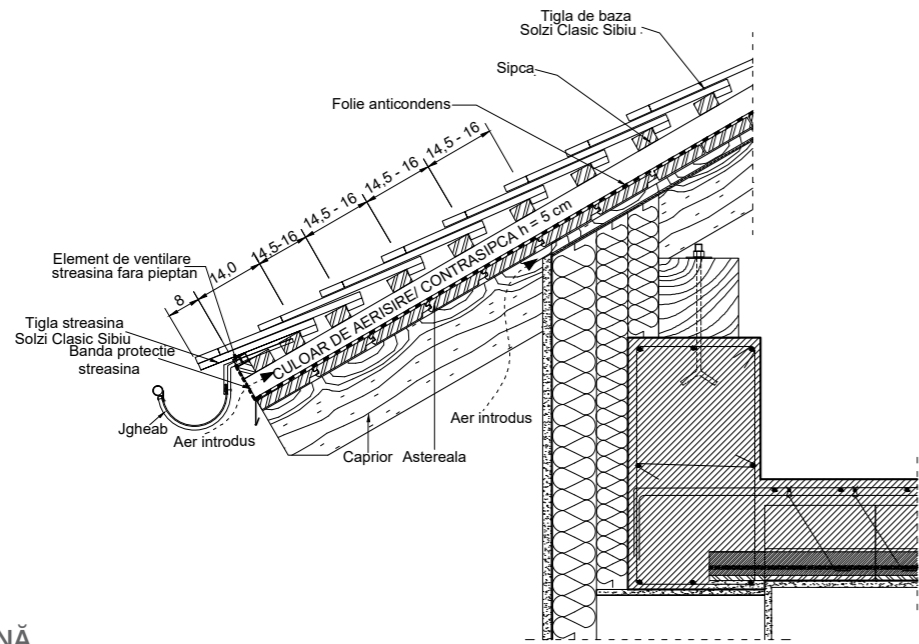

DETALIU STREAȘINĂ

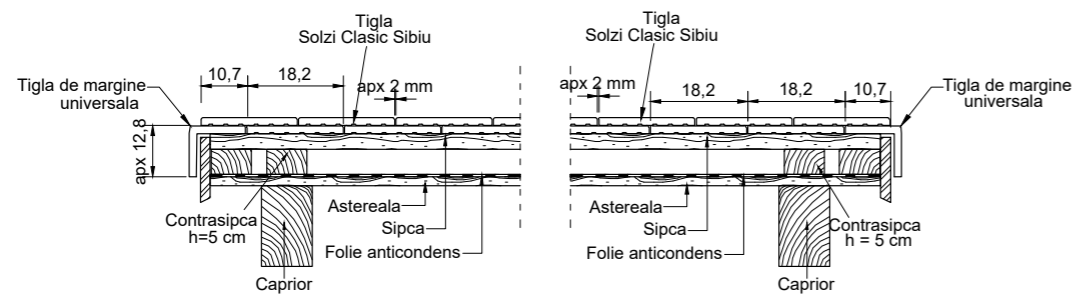

DETALIU ÎNCHIDERE MARGINE STÂNGA / DREAPTA

A - distanța de la ultima șipcă la vârful căpriorului, la coama montată uscat  
B - înălțimea coamei

# Solzi Cedonia

Gama Tondach Tradițional

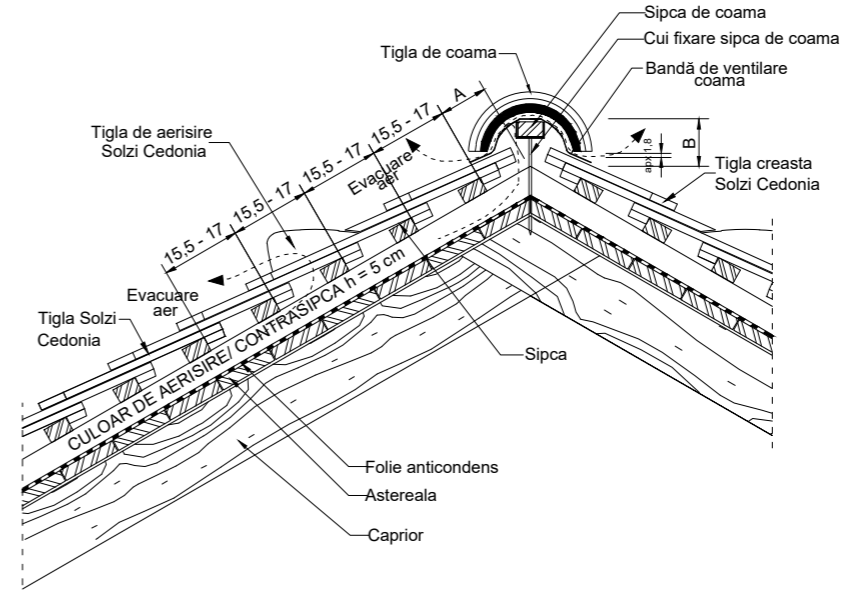

SIPCA 3 x 5 cm		
Inclinatia acoperisului	A	B
23°	apx. 9,5cm	apx. 11,5cm
25°	apx. 9,5cm	apx. 11,5cm
30°	apx. 9,4cm	apx. 10,9cm
35°	apx. 8,8cm	apx. 10,4cm
40°	apx. 8,7cm	apx. 9,9cm
45°	apx. 8,0cm	apx. 9,4cm
50°	apx. 7,3cm	apx. 8,9cm

DETALIU COAMĂ

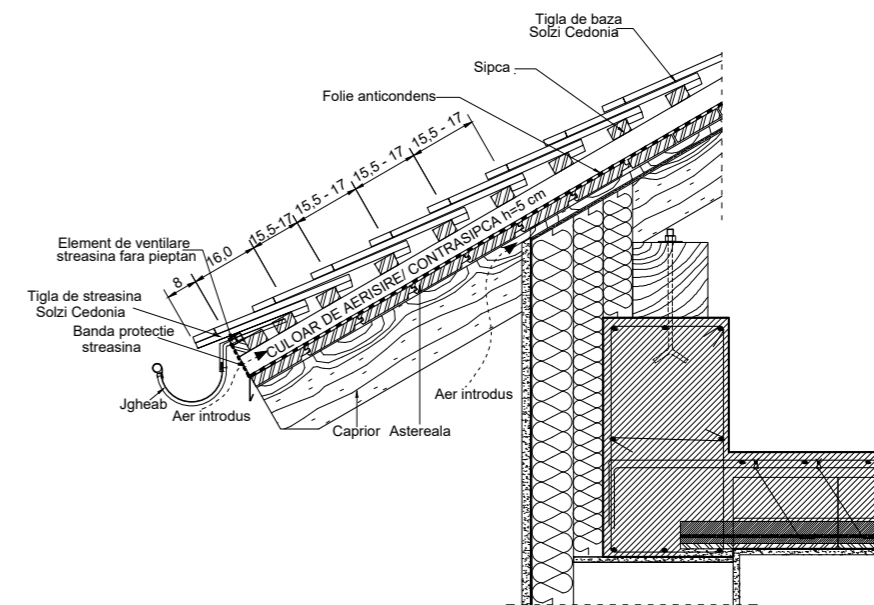

DETALIU STREAȘINĂ

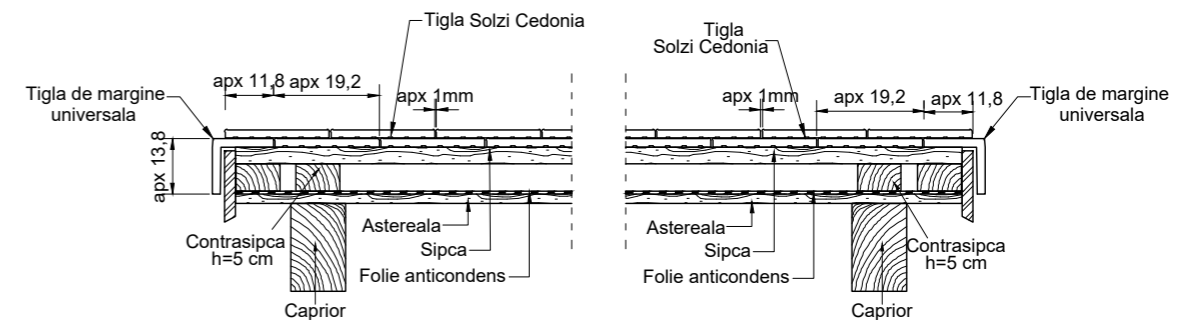

DETALIU ÎNCHIDERE MARGINE STÂNGA / DREAPTA

# Solzi cu falțuri

Gama Tondach Tradițional

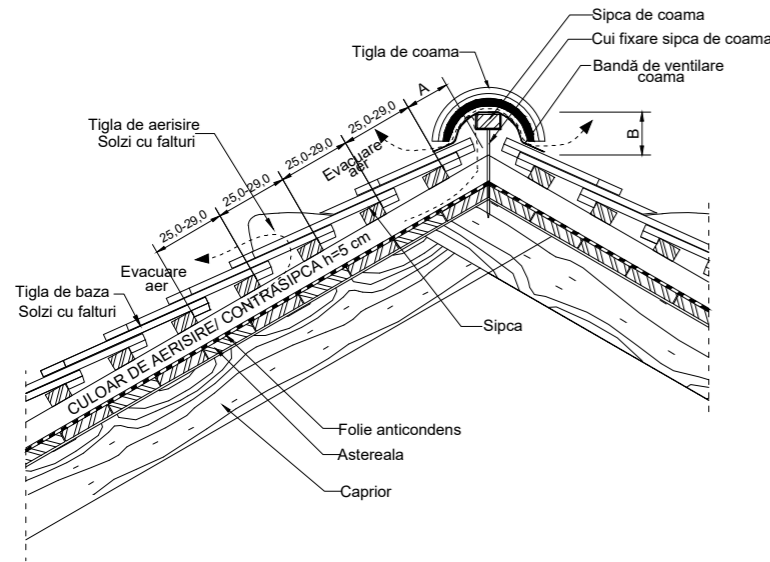

SIPCA 3 x 5 cm		
Inclinatia acoperisului	A	B
25°	apx. 5,5 cm	apx. 9,6 cm
30°	apx. 5,5 cm	apx. 9,6 cm
35°	apx. 5,5 cm	apx. 9,6 cm
40°	apx. 5,0 cm	apx. 9,0 cm
45°	apx. 5,0 cm	apx. 8,4 cm
50°	apx. 5,0 cm	apx. 7,8 cm

DETALIU COAMĂ

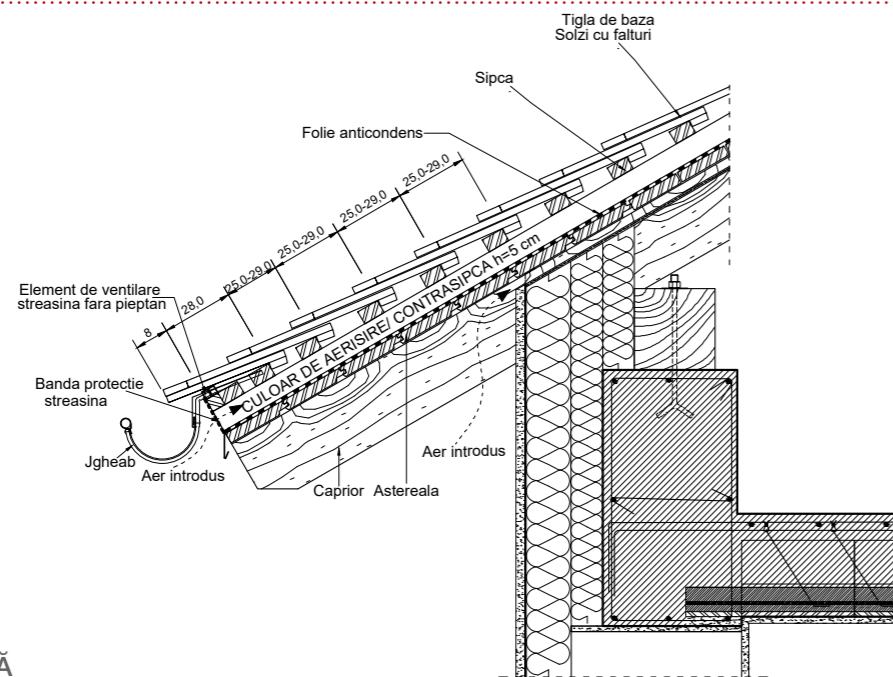

DETALIU STREAȘINĂ

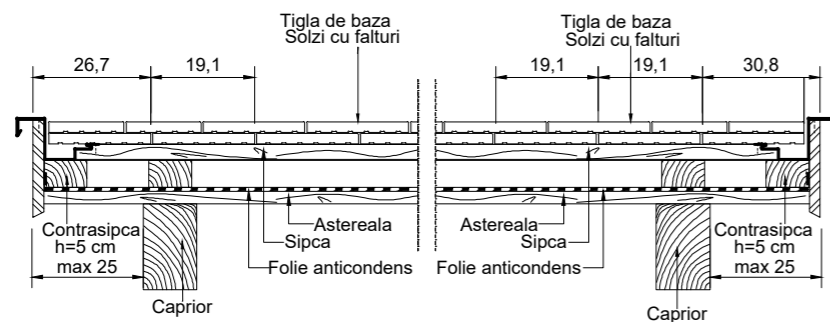

DETALIU ÎNCHIDERE MARGINE STÂNGA / DREAPTA

A - distanța de la ultima șipcă la vârful căpriorului, la coama montată uscat  
B - înălțimea coamei

# Solzi cu tăietură semicirculară

Gama Tondach Tradițional

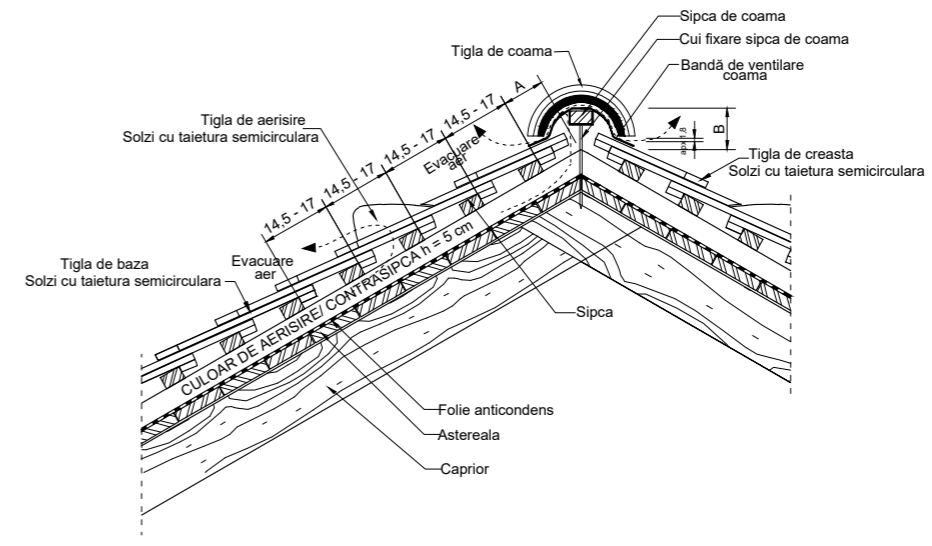

SIPCA 3 x 5 cm		
Inclinatia acoperisului	A	B
10°- 23°	apx. 10,0cm	apx. 10,6cm
23°	apx. 10,0cm	apx. 10,6cm
25°	apx. 10,0cm	apx. 10,4cm
30°	apx. 10,0cm	apx. 9,7cm
35°	apx. 9,5cm	apx. 9,2cm
40°	apx. 9,5cm	apx. 8,6cm
45°	apx. 9,5cm	apx. 8,0cm
50°	apx. 8,5cm	apx. 7,4cm

DETALIU COAMĂ

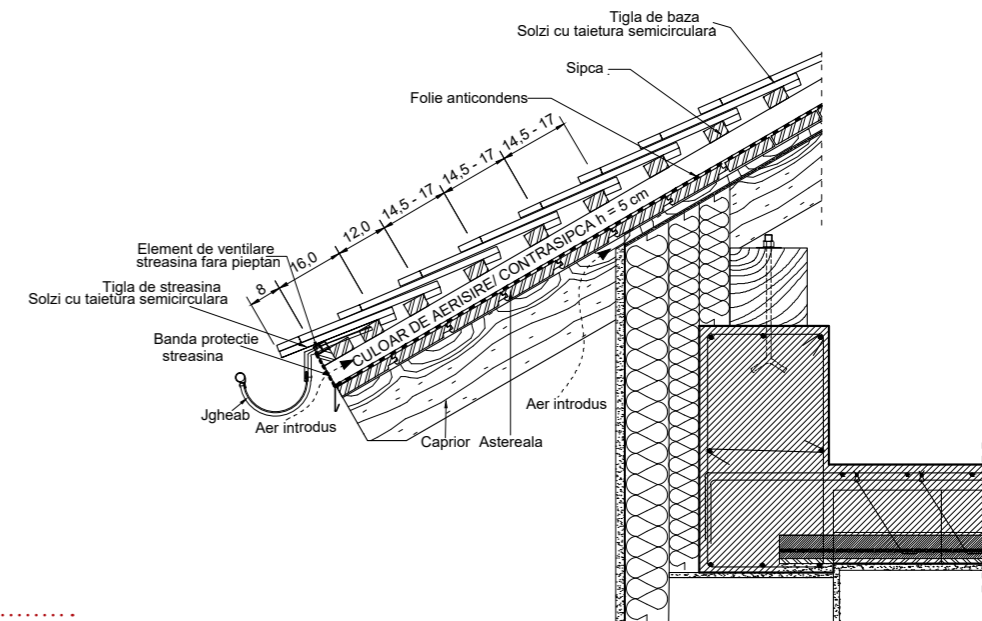

DETALIU STREAȘINĂ

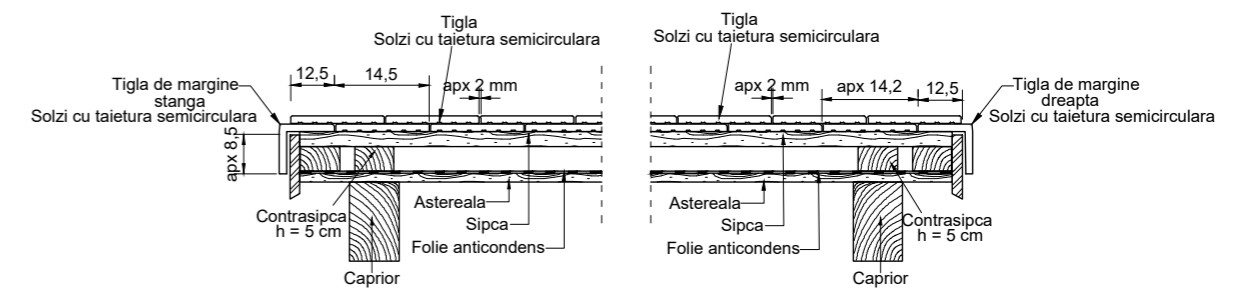

DETALIU ÎNCHIDERE MARGINE STÂNGA / DREAPTA



# Solzi Pilis



Gama Tondach Tradițional

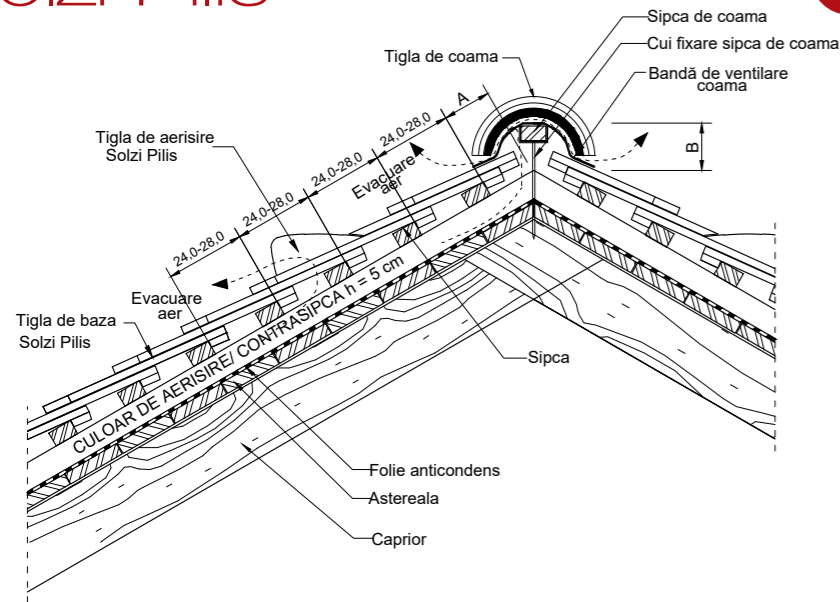

SIPCA 3 x 5 cm		
Inclinatia acoperisului	A	B
25°	apx. 5,5 cm	apx. 9,6 cm
30°	apx. 5,5 cm	apx. 9,6 cm
35°	apx. 5,5 cm	apx. 9,6 cm
40°	apx. 5,0 cm	apx. 9,0 cm
45°	apx. 5,0 cm	apx. 8,4 cm
50°	apx. 5,0 cm	apx. 7,8 cm

DETALIU COAMĂ

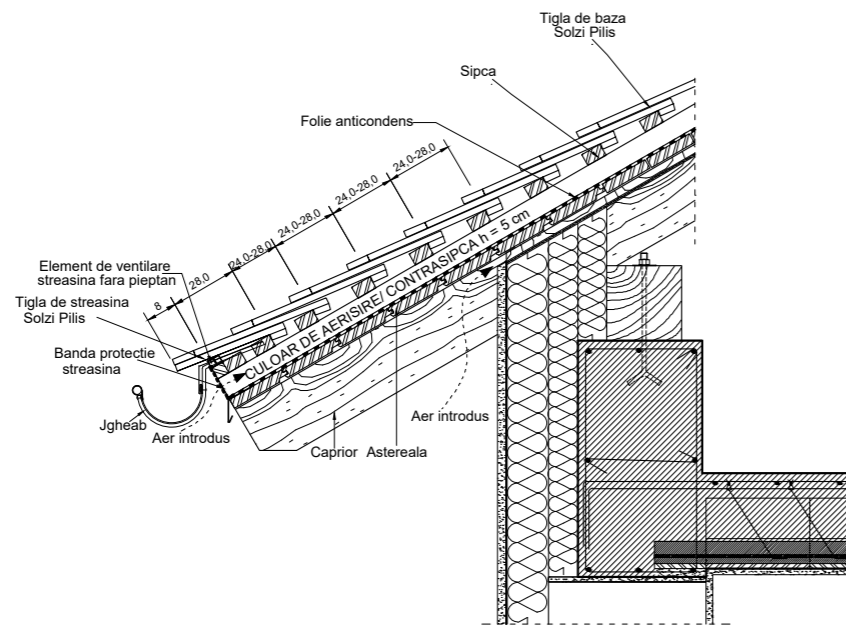

DETALIU STREAȘINĂ

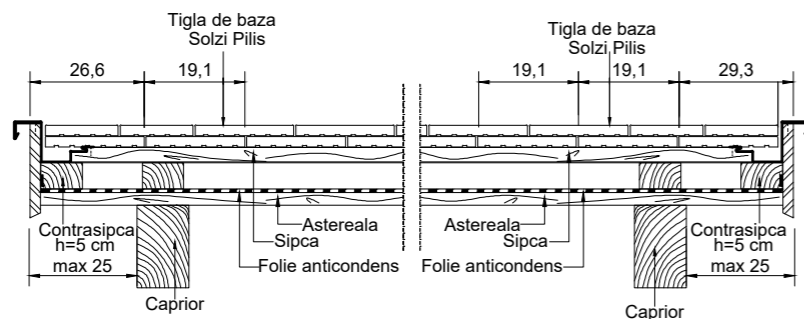

DETALIU ÎNCHIDERE MARGINE STÂNGA / DREAPTA

A - distanța de la ultima șipcă la vârful căpriorului, la coama montată uscat  
B - înălțimea coamei

# Solzi Gotic



Gama Tondach Tradițional

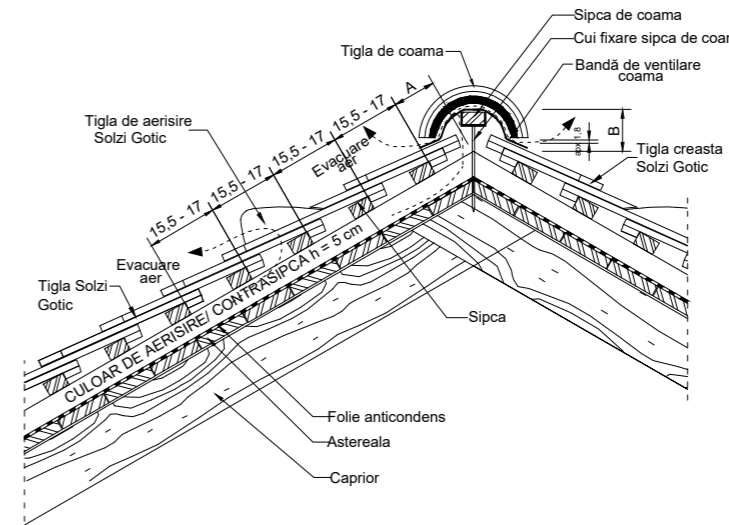

SIPCA 3 x 5 cm		
Inclinatia acoperisului	A	B
23°	apx. 9,5cm	apx. 11,5cm
25°	apx. 9,5cm	apx. 11,5cm
30°	apx. 9,4cm	apx. 10,9cm
35°	apx. 8,8cm	apx. 10,4cm
40°	apx. 8,7cm	apx. 9,9cm
45°	apx. 8,0cm	apx. 9,4cm
50°	apx. 7,3cm	apx. 8,9cm

DETALIU COAMĂ

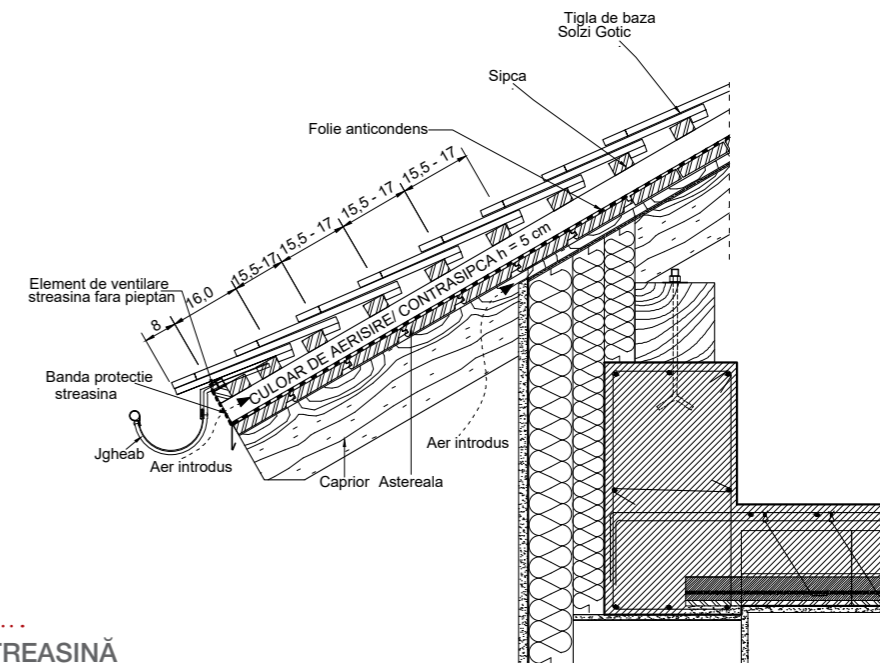

DETALIU STREAȘINĂ

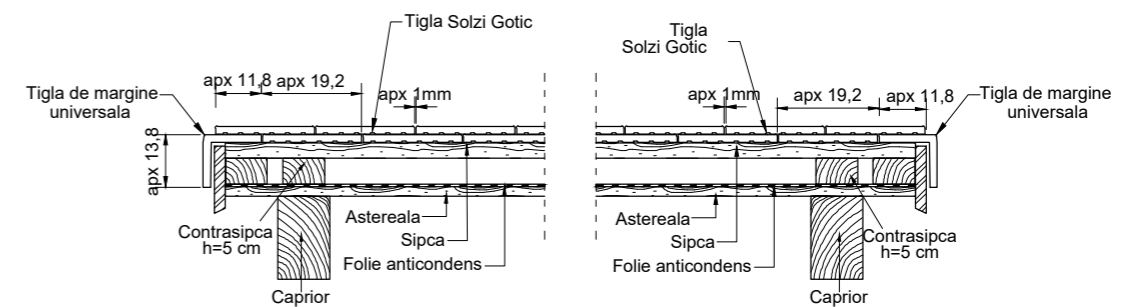

DETALIU ÎNCHIDERE MARGINE STÂNGA / DREAPTA

# Veneton 11

(fost Venus)

Gama Tondach Mediteranean

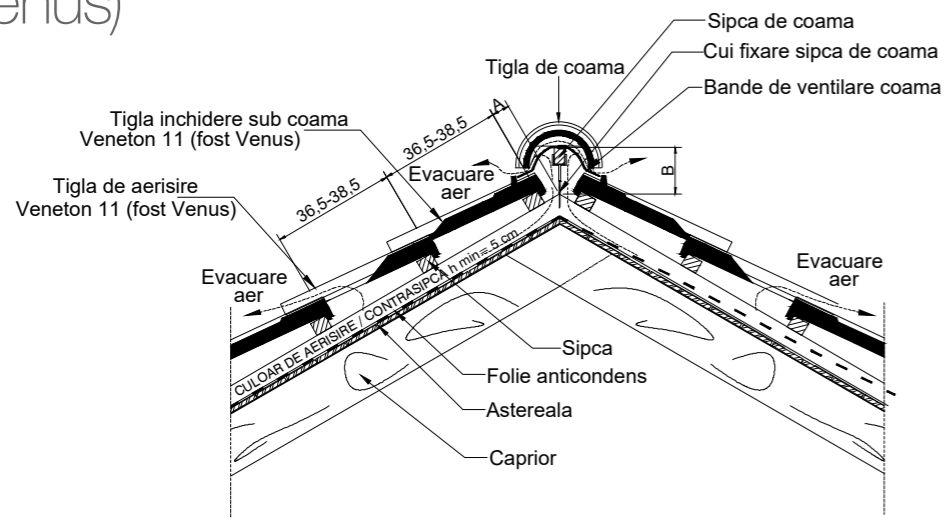

DETALIU COAMĂ

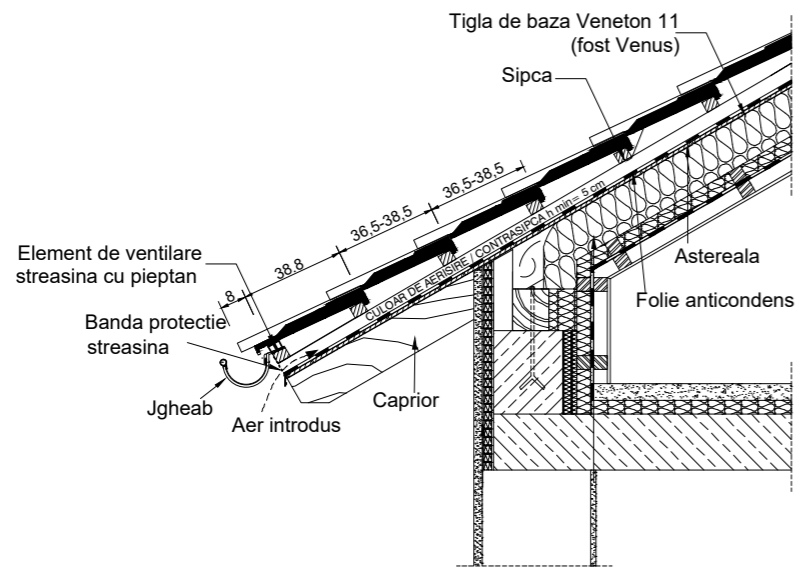

DETALIU STREAȘINĂ

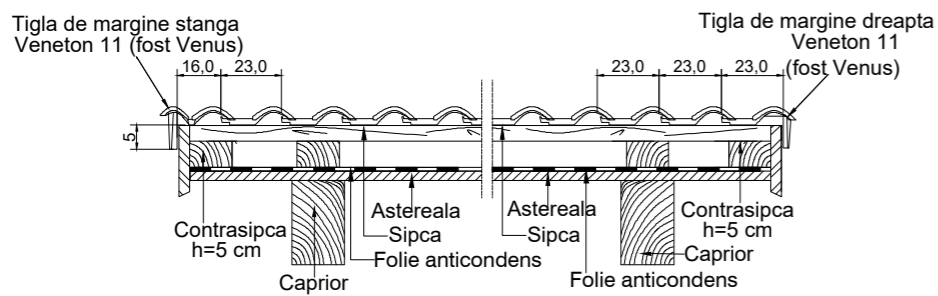

DETALIU ÎNCHIDERE MARGINE STÂNGA / DREAPTA

A - distanța de la ultima șipcă la vârful căpriorului, la coama montată uscat  
B - înălțimea coamei

# Veneton 13

(fost Mediteran Plus)

Gama Tondach Mediteranean

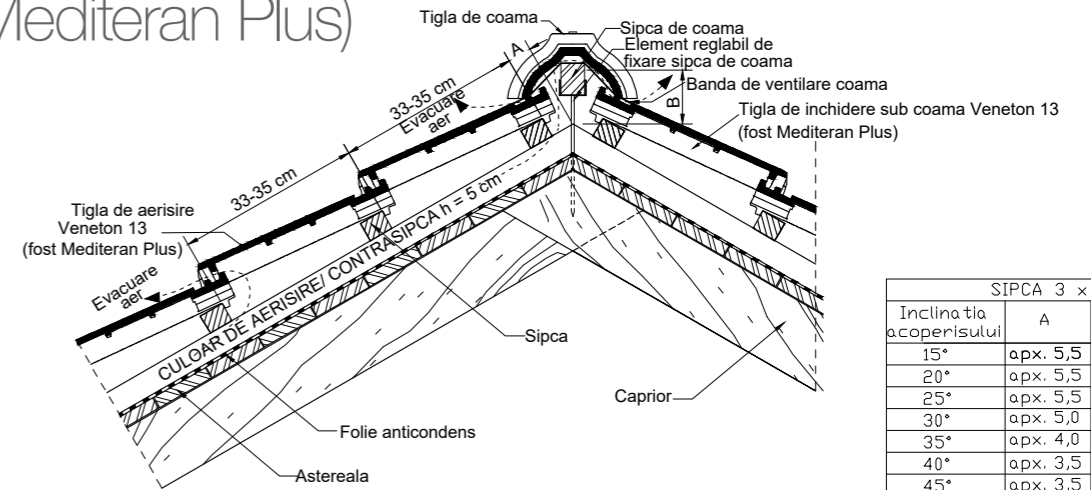

SIPCA 3 x 5 cm		
Inclinatia acoperisului	A	B
15°	apx. 5,5	apx 11,3 cm
20°	apx. 5,5	apx 11,3 cm
25°	apx. 5,5	apx 11,3 cm
30°	apx. 5,0	apx 10,8 cm
35°	apx. 4,0	apx 10,3 cm
40°	apx. 3,5	apx 9,8 cm
45°	apx. 3,5	apx 9,8 cm
50°	apx. 2,5	apx 9,3 cm

DETALIU COAMĂ

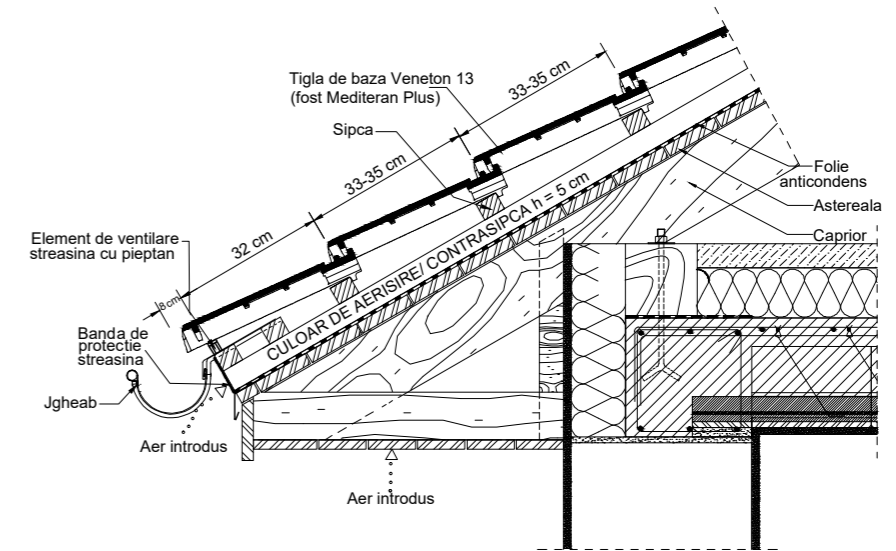

DETALIU STREAȘINĂ

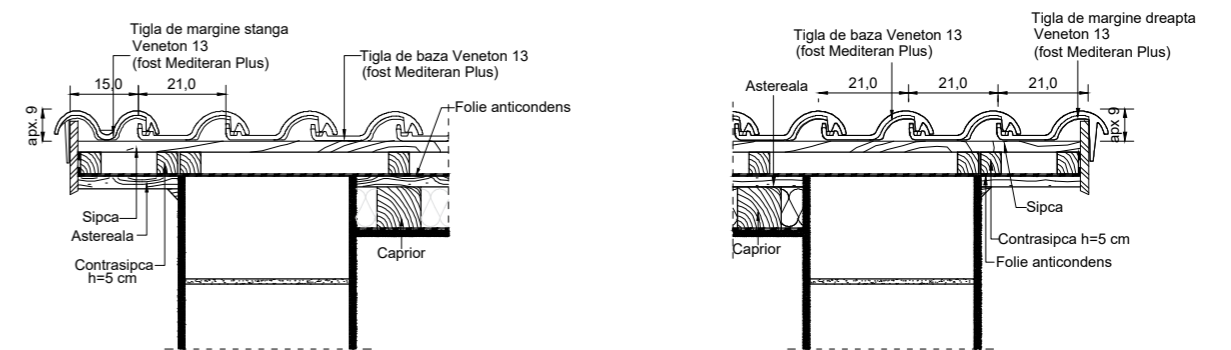

DETALIU ÎNCHIDERE MARGINE STÂNGA / DREAPTA

## Distanța dintre șipci

Portofoliul de produse Tondach oferă posibilitatea montajului rapid datorită distanței variabile dintre șipci.

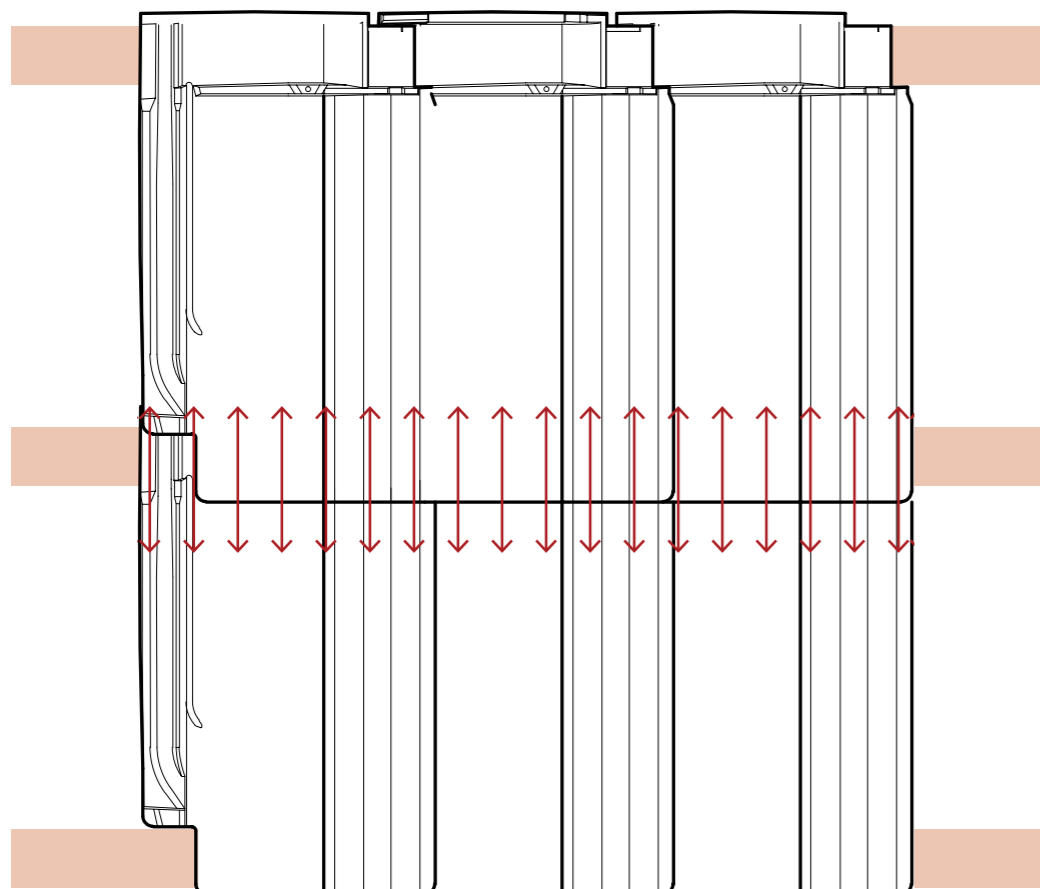

## Ghid pentru alegerea corectă a foliei de difuzie

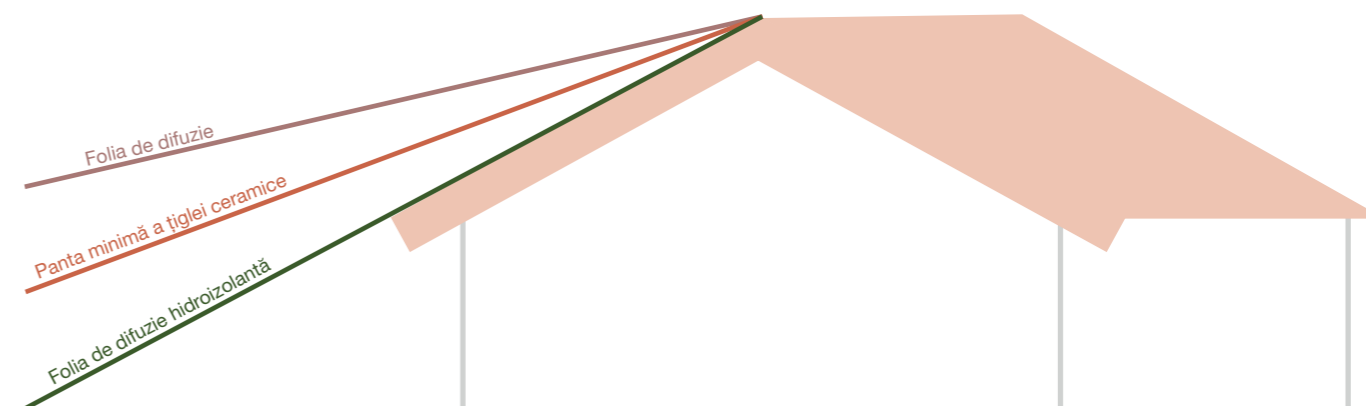

- **Panta minimă a țiglei ceramice**

- **Folia de difuzie hidroizolantă - Fol Mono Premium**

Folia de difuzie hidroizolantă se montează peste un strat suport și are rolul de a asigura difuzia vaporilor de apă către exterior, precum și de a hidroizola acoperișul ceramic.

Stratul suport poate fi astereală continuă sau termoizolație rigidă, pe care se poate păși.

În cazul acestui tip de folie de difuzie trebuie asigurată etanșeitatea suprapunerilor și străpungerilor învelitorii inclusiv a găurilor provenite din fixarea șipcilor.

Folia de difuzie are rolul de a drena apa provenită din precipitații sau condens, astfel încât cantitatea de apă să fie eliminată fără consecințe dăunătoare pentru substructura acoperișului.

- **Folia de difuzie - Fol N, Fol K, Fol Mono DT, Fol E**

Folia de difuzie montată peste un strat suport are rolul de a asigura difuzia vaporilor de apă către exterior și de a contribui suplimentar la asigurarea impermeabilității acoperișului ceramic.

Notă: A se consulta recomandările din fișele comerciale Tondach.



Distanța între șipci  
14,5 - 17,0 cm

Gamă	Produs	Distanța
Design	Planoton 30	14,5 - 17,0 cm
Tradițional	Tasche	14,5 - 17,0 cm
Tradițional	Vintage	14,5 - 17,0 cm
Tradițional	Șindra	14,5 - 17,0 cm
Tradițional	Solzi Clasic Sibiu	14,5 - 16,0 cm
Tradițional	Solzi Cedonia	15,5 - 17,0 cm
Tradițional	Solzi cu tăietură semicirculară	14,5 - 17,0 cm
Tradițional	Solzi Gotic	15,5 - 17,0 cm
Tradițional	Solzi Monumente	14,5 - 17,0 cm

Distanța între șipci  
25,0 - 31,0 cm

Gamă	Produs	Distanța
Design	Planoton 18	25,0 - 31,0 cm
Tradițional	Solzi cu falțuri	25,0 - 29,0 cm
Tradițional	Solzi Pilis	24,0 - 28,0 cm

Distanța între șipci  
28,0 - 42,5 cm

Gamă	Produs	Distanța
Design	V11 Porsche Design	36,5 - 39,5 cm
Design	Planoton 9	38,0 - 42,5 cm
Design	Planoton 14	28,0 - 34,7 cm
Optim	Renoton 9	37,0 - 42,5 cm
Optim	Contiton 9	37,0 - 42,5 cm
Optim	Twiston 9	37,0 - 42,5 cm
Optim	Traditon 9	38,5 - 42,5 cm
Optim	Contiton 9 (Bolero)	37,0 - 42,5 cm
Optim	Contiton 9 (Saturn)	38,5 - 42,5 cm
Clasic	Renoton 12	28,0 - 36,0 cm
Clasic	Contiton 12	30,0 - 36,5 cm
Tradițional	Transilvania	28,0 - 32,0 cm
Clasic	Traditon 12	30,0 - 37,0 cm
Mediteranean	Veneton 11	36,5 - 38,5 cm
Mediteranean	Veneton 13	33,0 - 35,0 cm



## Garanția Tondach

Țiglele ceramice Tondach sunt realizate din argilă, unul dintre cele mai răspândite materiale de pe Pământ. Țiglele ceramice se ard la peste 1000° C, iar suprafața se finisează astfel încât fiecare țiglă dovedește un maxim de rezistență la orice condiție meteorologică.

Pentru un acoperiș de calitate, cu o estetică deosebită, care se păstrează în timp, **acordăm o garanție suplimentară** tuturor țiglelor de bază care au suferit deteriorări produse din cauza înghețului, dacă se demonstrează că aceste deteriorări au apărut din cauza unor deficiențe de material. Impermeabilitatea acoperișului trebuie verificată în acest caz.

**Se acordă garanție pentru un termen de 33 de ani, de la data fabricației produselor**, cu respectarea drepturilor consumatorului conferite prin O.U.G. nr. 140 /2021 și O.G. nr. 21/1992, **atât pentru țigla de bază cât și pentru manoperă conform termenilor și condițiilor din certificatul de garanție.**

Calitatea produselor este conform standardelor de referință în domeniu.

**Acordarea garanției este condiționată de respectarea următoarelor cerințe:**

1. Respectarea instrucțiunilor de transport, manipulare, depozitare, instalare/montaj, utilizare a produselor.
2. Înainte de montare, Beneficiarul are obligația de a verifica vizual produsele. Dacă produsele prezintă deficiențe de aspect sau Beneficiarul apreciază că există diferențe față de Standardul de produs, produsele nu vor fi montate și Beneficiarul are obligația să anunțe de îndată Vânzătorul. Reclamațiile privind deficiențele aparente făcute după punerea în operă nu fac obiectul Garanției.
3. Folosirea produselor doar în scopul pentru care au fost fabricate de Producător, iar în cazul în care nu este prevăzut în scris sau în alt mod acest scop, folosirea produselor doar pentru utilizările previzibile și normale ale acestora.
4. Sesizarea trebuie transmisă prompt și în scris în termenul de garanție, în decurs de 30 de zile de la constatarea neconformității și va fi însoțită, sub sancțiunea pierderii garanției, de: factura emisă la data achiziționării produselor. Sesizarea va conține detalii cu privire la tipul și gradul neconformității, precum și planșe foto.
5. Neconformitățile reclamate vor fi investigate de un reprezentant Tondach, cu informarea prealabilă a clientului. În acest scop, clientul va permite reprezentantului Tondach accesul gratuit la produsele reclamate și la locația unde acestea se află.
6. Respectarea specificațiilor tehnice și a instrucțiunilor de montaj (Principii de bază la realizarea unor acoperișuri din țiglă ceramică – anexă la certificatul de garanție) privind:

- construcția șarpantei, astfel încât să permită ventilarea naturală a învelitorii,
  - modalitatea de acoperire,
  - ventilarea întregii suprafețe acoperite,
  - respectarea pantelor minime de montaj.
7. Tondach nu preia produsele deteriorate care au făcut obiectul înlocuirii. Produsele înlocuite rămân în posesia clientului și nu mai pot fi folosite potrivit destinației lor.

**Garanția nu acoperă:**

- deteriorările cauzate de solicitări mecanice,
- daunele produse de fenomene ale naturii cu caracter extraordinar (de ex. pagube provocate de grindină etc.),
- modificări ale suprafeței sau de aspect a învelitorii, cauzate de condițiile climatice, de mediu, microorganisme (inclusiv formarea muschiului), eflorescente (depuneri de săruri pe suprafața elementului ceramic),
- diferențele de nuanță nu reprezintă deficiențe de calitate,
- decolorarea, schimbarea culorii și semnele de frecare, zgârieturile, care nu influențează impermeabilitatea învelitorii ceramice.

Tondach nu își asumă răspunderea și Garanția nu acoperă daunele aparute din cauza neutilizării accesoriilor ceramice și/ sau neceramice originale Tondach sau ca urmare a montajului defectuos a acestora, respectiv fără respectarea specificațiilor tehnice și a instrucțiunilor de montaj.

Notă: Informațiile complete și condițiile de acordare a garanției sunt disponibile în certificatul de garanție și anexa certificatului de garanție.

## VeDeTondach o simulare personalizată a acoperișului tău Tondach



FACI PLANURI  
PENTRU  
CASA DE VIS?

Cu noua aplicație VeDeTondach poți vizualiza mai multe tipuri de învelitori cu diferite modele de țiglă, culori și modalități de montaj. Dă frâu liber imaginației! Ai la dispoziție întreg portofoliul de produse, cu modele pentru orice tip de acoperiș, fie el în stil clasic, mediteranean sau modern și peste 25 de nuanțe pentru acoperișuri cu personalitate. Acum îți este și mai ușor să alegi cel mai potrivit acoperiș Tondach pentru casa ta.

**Totul în 3 pași simpli:**



- > selectezi casa care ți se potrivește
- > alegi un model de țiglă, culoarea dorită și tipul de montaj
- > rezultatul este afișat în rubrica din dreapta

Cere o simulare personalizată gratuit pe [vedetondach.wienerberger.ro](http://vedetondach.wienerberger.ro)

## Ofertează rapid cu CalculeazaTondach.ro

Vrei să oferi clientului tău o ofertă personalizată pentru acoperișul casei sale cu minim de efort și într-un timp scurt?

- **CalculeazaTondach.ro** este instrumentul care te ajută să determini, cu input geometric optim, cantitatea de materiale necesară pentru acoperișul ceramic Tondach și să realizezi o ofertă pe baza acestuia, în câteva minute.
- Poți oferta ușor, pe lângă țigla ceramică de bază Tondach, Pachetul Standard de accesorii ceramice și neceramice,

obligatorii pentru obținerea garanției Tondach de 33 ani, dar și Pachetul Premium ce conferă învelitorii ceramice un plus de funcționalitate și un aspect estetic îmbunătățit.

- Pentru realizarea necesarului de materiale, respectiv a ofertei, ai nevoie de planul de învelitoare sau dimensiunile elementelor acoperișului obținute prin măsurători directe.

### Tot ce ai de făcut:

1. Descompune acoperișul în forme geometrice



2. Introdu dimensiunile pentru fiecare formă geometrică



3. Click pentru calcul necesar produse Tondach

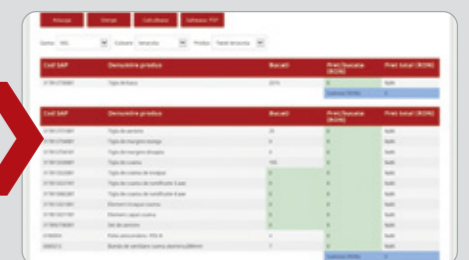

## Inovație de peste 200 de ani

Grupul Wienerberger este cel mai mare producător de blocuri ceramice din lume, cel mai mare producător din Europa de țigle ceramice și cărămizi pentru fațadă și amenajări interioare și cel mai mare producător din Europa Centrală și de Est de pavaje.

Soluțiile complete oferite de Grupul Wienerberger prin mărcile Porotherm, Tondach, Terca și Semmelrock asigură casei tale durabilitate, confort, frumusețe, siguranță și performanță energetică.



Notă: Imaginile din catalog sunt cu titlu de prezentare și informare și pot diferi în orice mod (culoare, aspect, modalitate de punere în operă etc.) de imaginile produselor livrate, acestea putând prezenta abateri de la imaginile și descrierile regăsite în prezentul.

### Tondach România

Șos. București-Ploiești 42-44  
Băneasa Business&Technology Park, Corp A1, Et. 1 Sector 1, București

### Wienerberger România

Tel: +40 372 669 980  
Email: office.romania@wienerberger.com  
wienerberger.ro

[youtube.com/WienerbergerOfficial](https://www.youtube.com/WienerbergerOfficial)  
[facebook.com/WienerbergerRomania](https://www.facebook.com/WienerbergerRomania)  
[instagram.com/wienerberger\\_romania](https://www.instagram.com/wienerberger_romania)  
Ediția 2023



**Wienerberger**